



Nemzeti Adó-
és Vámhivatal

NAV Online Számla Rendszer

Számla adatszolgáltatás REST API interfészleírás és fejlesztői dokumentáció



Tartalomjegyzék

BEVEZETÉS	1
CÉL	1
ADÓZÓKRA VONATKOZÓ HASZNÁLATI KÖVETELMÉNYEK	1
A KAPCSOLÓDÁSHOZ IMPLEMENTÁLANDÓ TECHNOLÓGIÁK	2
SZÁMLÁZÓ PROGRAMOKRA VONATKOZÓ TECHNIKAI KÖVETELMÉNYEK	2
1 SZÁMLA ADATSZOLGÁLTATÁS REST API ISMERTETÉSE	3
1.1 A SZÁMLA ADATSZOLGÁLTATÁS FOLYAMATA.....	3
1.2 AZ XML ÜZENETEK ÁLTALÁNOS FELÉPÍTÉSE	4
1.3 BASICREQUESTTYPE	4
1.3.1 <i>BasicHeaderType</i>	4
1.3.2 <i>UserHeaderType</i>	6
1.3.3 <i>SoftwareType</i>	7
1.4 BASICRESPONSETYPE	8
1.4.1 <i>BasicResultType</i>	9
1.5 A REQUESTSIGNATURE SZÁMÍTÁSA	10
1.5.1 <i>Számítás manageInvoice operáció esetén</i>	10
1.5.2 <i>Számítás manageInvoice operáción kívül</i>	11
1.5.3 <i>Helyi idő konvertálása UTC időre</i>	11
1.6 ÜZLETI OPERÁCIÓK.....	11
1.7 A SZOLGÁLTATÁS TECHNIKAI LEÍRÁSA	11
1.7.1 <i>Általános technikai adatok</i>	11
1.7.2 <i>Erőforrások</i>	12
1.7.3 <i>HTTP fejlécek</i>	12
1.7.4 <i>HTTP státuszkódok</i>	12
1.8 AZ API SÉMALEÍRÓ FŐBB ELEMEI	12
1.9 SPECIFIKUS OPERÁCIÓK LEÍRÁSA	13
1.9.1 <i>A /manageInvoice operáció</i>	13
1.9.1.1 <i>ManageInvoiceRequest</i>	13
1.9.1.2 <i>ManageInvoiceResponse</i>	15
1.9.2 <i>A /queryInvoiceData operáció</i>	15
1.9.2.1 <i>QueryInvoiceDataRequest</i>	15
1.9.2.2 <i>QueryInvoiceDataResponse</i>	21
1.9.3 <i>A /queryInvoiceStatus operáció</i>	22
1.9.3.1 <i>QueryInvoiceStatusRequest</i>	22
1.9.3.2 <i>QueryInvoiceStatusResponse</i>	24
1.9.4 <i>A /queryTaxpayer operáció</i>	26
1.9.4.1 <i>QueryTaxpayerRequest</i>	26
1.9.4.2 <i>QueryTaxpayerResponse</i>	27
1.9.5 <i>A /tokenExchange operáció</i>	28
1.9.5.1 <i>TokenExchangeRequest</i>	28
1.9.5.2 <i>TokenExchangeResponse</i>	28
2 SZÁMLA ADATSZOLGÁLTATÁS ÜZLETI TARTALOM LEÍRÁSA	30
2.1 A SZÁMLA/MÓDOSÍTÁS SÉMA ÁLTALÁNOS JELLEMZŐI.....	30
2.1.1 <i>Az InvoiceExchangeType komplex típus szerkezete</i>	30
2.1.2 <i>Adatok kötelezősége</i>	30
2.1.3 <i>Cím adatok a sémában</i>	31



2.1.3.1	Egyszerű címadat	32
2.1.3.2	Részletes címadat	34
2.1.4	Adószámok a sémában	35
2.1.5	Előre nem nevesített adatok szerepeltetése	37
2.1.6	Tizedes elválasztó	38
2.2	A SZÁMLA/MÓDOSÍTÁS SÉMA RÉSZLETES TARTALMA	38
2.2.1	<i>invoiceReference</i>	38
2.2.2	<i>invoiceHead</i>	40
2.2.2.1	supplierInfo	41
2.2.2.2	customerInfo	43
2.2.2.3	fiscalRepresentativeInfo	44
2.2.2.4	invoiceData	46
2.2.3	<i>invoiceLines</i>	49
2.2.3.1	line	50
2.2.3.1.1	lineModificationReference	54
2.2.3.1.2	referencesToOtherLines	54
2.2.3.1.3	productCodes	55
2.2.3.1.4	lineDiscountData	56
2.2.3.2	lineAmountsNormal	57
2.2.3.2.1	vatRate	58
2.2.3.3	LineAmountsSimplified	59
2.2.3.4	aggregateInvoiceLineData	60
2.2.3.5	newTransportMean	61
2.2.3.5.1	vehicle	62
2.2.3.5.2	vessel	63
2.2.3.5.3	aircraft	64
2.2.3.6	ekaerIds	65
2.2.3.7	dieselOilPurchase	65
2.2.3.7.1	purchaseLocation	66
2.2.3.8	productFeeClause	66
2.2.3.8.1	productFeeTakeoverData	67
2.2.3.8.2	customerDeclaration	68
2.2.3.9	lineProductFeeContent	69
2.2.3.9.1	productFeeCode	70
2.2.3.10	additionalLineData	71
2.2.4	<i>productFeeSummary</i>	71
2.2.4.1	refundData	72
2.2.4.1.1	productFeedata	73
2.2.4.1.2	paymentEvidenceDocumentData	74
2.2.4.2	productDepositData	75
2.2.5	<i>invoiceSummary</i>	75
2.2.5.1	summaryNormal	76
2.2.5.1.1	summaryByVatRate	77
2.2.5.1.2	vatRate	78
2.2.5.2	summarySimplified	79
2.3	AZ ÜZLETI TARTALOMBAN SZEREPLŐ TÍPUSOK LEÍRÁSA	79
2.3.1	<i>BankAccountNumberType</i> (Bankszámlaszám típus)	79
2.3.2	<i>Boolean</i> (Logikai érték)	79
2.3.3	<i>DateType</i> (Dátum típus)	80
2.3.4	<i>ExchangeRateType</i> (Árfolyam típus)	80
2.3.5	<i>InvoiceAppearanceType</i> (Megjelenési forma típus)	80
2.3.6	<i>InvoiceCategoryType</i> (Számla típusa)	80
2.3.7	<i>MarginSchemeType</i> (Különbözet szerinti adózás típus)	80
2.3.8	<i>MonetaryType</i> (Pénzösszeg típus)	81
2.3.9	<i>PaymentMethodType</i> (Fizetés módja típus)	81



2.3.10	<i>ProductCodeCategoryType (Termékkód fajta típus)</i>	81
2.3.11	<i>ProductStreamType (Termékáram típus)</i>	81
2.3.12	<i>QuantityType (Mennyiség típus)</i>	82
2.3.13	<i>RateType (Százalék típus)</i>	82
2.3.14	<i>TakeoverType (Termékdíj átvállalás típus)</i>	82
2.4	KORÁBBI ADATSZOLGÁLTATÁS TECHNIKAI ÉRVÉNYTELENÍTÉSE	83
2.4.1	<i>Adatszolgáltatás technikai érvénytelenítésére vonatkozó szabályok</i>	84
2.5	ADATSZOLGÁLTATÁS SZÁMLÁVAL EGY TEKINTET ALÁ ESŐ OKIRATOKRÓL.....	85
2.5.1	<i>Adatszolgáltatás számla érvénytelenítéséről</i>	86
2.5.2	<i>Adatszolgáltatás számla módosításáról</i>	87
2.5.3	<i>Módosuló adatok a tételekben</i>	87
2.5.4	<i>Módosításkor szolgáltatandó adatok</i>	88
2.5.5	<i>Számla összegzés adatok módosításkor</i>	88
2.5.6	<i>Adatszolgáltatás több számlát módosító okiratról</i>	88
2.5.6.1	<i>Adatszolgáltatás többszöri módosításokról</i>	89
2.5.6.2	<i>Értelmezést segítő példák</i>	89
3	HIBAKEZELÉS	92
3.1	GENERALERRORRESPONSETYPE.....	92
3.2	TECHNIKAI HIBAKÓDOK	94
3.3	VALIDÁCIÓS HIBAKÓDOK	96
3.3.1	<i>Séma validáció hibakódok</i>	96
3.3.2	<i>Blokkoló validációs hibakódok</i>	96
3.3.3	<i>Figyelmeztetések</i>	98
4	TÖRZSEK	101
4.1	AZ ILLETÉKES ÁLLAMI ADÓHATÓSÁGOT JELZŐ ILLETÉKESÉGI KÓDOK (COUNTYCODE).....	101
4.2	ORSZÁGKÓD TÍPUS ISO 3166 ALPHA-2 SZABVÁNY SZERINT.....	101
4.3	IRÁNYÍTÓSZÁM TÖRZS ELÉRHETŐSÉGE	101
4.4	VTSZ TÖRZS ELÉRHETŐSÉGE	101
4.5	SZJ TÖRZS ELÉRHETŐSÉGE	101
4.6	KN TÖRZS ELÉRHETŐSÉGE.....	102
4.7	CSK TÖRZS ELÉRHETŐSÉGE	102
4.8	KT TÖRZS ELÉRHETŐSÉGE	102
4.9	EJ TÖRZS ELÉRHETŐSÉGE	102
5	VERZIÓKÖVETÉS	102
5.1	“1.0-ÁS VERZIÓ”	102
6	KÖRNYEZETEK ELÉRHETŐSÉGEI	102
6.1	FELHASZNÁLÓI TESZT KÖRNYEZET	102
6.2	ÉLES KÖRNYEZET.....	102
7	HELPDESK ÉS TECHNIKAI SEGÍTSÉGNYÚJTÁS	103
7.1	ÖNELLENŐRZÉS	103
7.2	HELPDESK ELÉRHETŐSÉG	103
8	MELLÉKLETEK	104



Ábrajegyzék

1. ábra A BasicRequestType felépítése	4
2. ábra A BasicHeaderType felépítése.....	5
3. ábra A UserHeaderType felépítése	6
4. ábra A SoftwareType felépítése	7
5. ábra A BasicResponseType felépítése	9
6. ábra A BasicResultType felépítése	9
7. ábra A ManageInvoiceRequest felépítése.....	13
8. ábra A ManageInvoiceResponse felépítése	15
9. ábra A QueryInvoiceDataRequest felépítése	16
10. ábra Az InvoiceQueryType felépítése.....	16
11. ábra Az InvoiceQueryParamsType felépítése.....	18
12. ábra A QueryInvoiceDataResponse felépítése	21
13. ábra A QueryInvoiceStatusRequest felépítése	23
14. ábra A QueryInvoiceStatusResponse felépítése	24
15. ábra A QueryTaxpayerRequest felépítése.....	26
16. ábra A QueryTaxpayerResponse felépítése	27
17. ábra A TokenExchangeRequest felépítése	28
18. ábra A TokenExchangeResponse felépítése	28
19. ábra Az InvoiceType	30
20. ábra AddressType felépítése	32
21. ábra simpleAddressType felépítése	32
22. ábra DetailedAddressType felépítése	34
22. ábra TaxNumberType felépítése	36
23. ábra AdditionalDataType felépítése.....	37
24. ábra Az InvoiceExchangeType felépítése	38
25. ábra Az InvoiceReferenceType felépítése	39
26. ábra Az InvoiceHeadType felépítése	40
27. ábra A SupplierInfoType felépítése	41
28. ábra A CustomerInfoType felépítése	43
29. ábra A FiscalRepresentativeInfoType felépítése	44
30. ábra Az InvoiceDataType felépítése	47
31. ábra A LinesType felépítése	49
32. ábra A LineType felépítése	51
33. ábra A LineModificationReferenceType felépítése	54
34. ábra A ReferencesToOtherLinesType felépítése	54
35. ábra A ProductCodesType felépítése	55
36. ábra A DiscountDataType felépítése	56
37. ábra A LineAmountsNormalType felépítése	57
38. ábra A VatRateType felépítése	58
39. ábra A LineAmountsSimplifiedType felépítése	59
40. ábra Az AggregatelineInvoiceLineDataType felépítése.....	60
41. ábra A NewTransportMeanType felépítése	61
42. ábra A VehicleType felépítése.....	62
43. ábra A VesselType felépítése	63
44. ábra Az AircraftType felépítése	64
45. ábra Az EkaerIdsType felépítése	65
46. ábra A DieselOilPurchaseType felépítése.....	65
47. ábra A ProductFeeClauseType felépítése.....	66
48. ábra A ProductFeeTakeoverDataType felépítése.....	67
49. ábra A CustomerDeclarationType felépítése	68



50. ábra A ProductChargesDataType felépítése	69
51. ábra A ProductFeeCodeType felépítése	70
52. ábra A ProductFeeSummaryType felépítése	71
53. ábra A RefundDataType felépítése	72
54. ábra A ProductFeeDataType felépítése	73
55. ábra A PaymentEvidenceDocumentDataType felépítése	74
56. ábra A ProductDepositDataType felépítése	75
58. ábra A SummaryType felépítése	75
59. ábra A SummaryNormalType felépítése	76
60. ábra A SummaryByVatRate felépítése	77
61. ábra A VatRateType felépítése	78
62. ábra A SummarySimplifiedType felépítése	79
64. ábra Az InvoiceAnnulmentType felépítése	84
66. ábra A GeneralErrorResponseType felépítése	92



Kifejezések, rövidítések

Kifejezés	Leírás
Adatexport	A számla és a nyugta adóigazgatási azonosításáról, valamint az elektronikus formában megőrzött számlák adóhatósági ellenőrzéséről szóló 23/2014. (VI. 30.) NGM rendelet 11/A. §-ában előírtak szerinti adatszolgáltatás.
Adózó	Az a Magyarországon nyilvántartásba vett adóalany, aki vagy amely a jogszabályok alapján az online számla adatszolgáltatásra kötelezett.
AES-128	Szimmetrikus titkosítási algoritmus (Advanced Encryption Cypher, RFC3826).
Adatszolgáltató	Az a természetes vagy jogi személy, aki az Adózó adatszolgáltatási kötelezettségét ténylegesen teljesíti. Lehet maga az Adózó, annak az ÁFA törvény szerinti meghatalmazottja (meghatalmazotti számlázás), az Adózó vevője (önszámlázás).
Aláírókulcs	Jelen dokumentum értelmében egy karaktersorozat, mely segítségével más karakter vagy jelsorozat kiegészítésre, "aláírásra" kerül.
API	Alkalmazásprogramozási interfész.
ÁFA tv.	Az általános forgalmi adóról szóló 2007. évi CXXVII. törvény.
BASE64	64 karakterből álló ábécén alapuló tartalomkódolási forma, melynek segítségével bináris, illetve speciális karaktereket tartalmazó adatokból ASCII karaktersorozat állítható elő (Binary-to-text encoding, RFC3548).
CRC32	A CRC Hibellenőrző eljárás egyik variánsa (Cyclic Redundancy Check).
Elsődleges felhasználó	Az Online Számla rendszer azon felhasználója, aki az Adózó törvényes képviselője vagy állandó meghatalmazottja, és ezáltal jogosult az Adózó regisztrálására és ezen felül is teljes körű jogosultsággal rendelkezik a rendszer használata tekintetében. Ez alól csak a REST API-n keresztüli adatszolgáltatás a kivétel, mely az elsődleges felhasználó által létrehozott technikai felhasználóval teljesíthető.
Endpoint	Olyan elérési út, amelyen keresztül az operáció által nyújtott szolgáltatás elérhető.
Eredeti számla	Az az Áfa törvény szerinti számla, amire az adott módosító okirat (módosítás) vonatkozik.
Gyermekelem	Szülőelem által tartalmazott elem.
Gyártó	A Számlázó programot, vagy ennek adatszolgáltatást végrehajtó modulját fejlesztő természetes vagy jogi személy, vagy helyette az adott Számlázó program felhasználója.
Jövedéki törvény	A jövedéki adóról szóló 2016. évi LXVIII. törvény.
Módosító okirat (módosítás)	Az Áfa törvény 170. §-ában meghatározott feltételeknek megfelelő, kétséget kizáróan az adott eredeti számlára hivatkozó, annak adattartalmát módosító vagy érvénytelenítő okirat.
NAV	Nemzeti Adó- és Vámhivatal.
Operáció	Azon informatikai eljárások, szolgáltatások, amelyek a meghívhatók a kijánlott REST webszolgáltatáson keresztül.
REST	Representational state transfer (REST) vagy másnéven RESTful webszolgáltatás.
SHA-256	256 bites Biztonságos HASH algoritmus (Secure Hash Algorithm 3, RFC6234).
SHA-512	512 bites Biztonságos HASH algoritmus (Secure Hash Algorithm 3, RFC6234).
Számla	Ezen dokumentum vonatkozásában a számlázó program által kiállított számla, ide nem értve a számlával egy tekintet alá eső okiratot.
Számlázó program	az Adatszolgáltató által használt szoftver, vagy szoftverek csoportja, amely az Adózó, mint a termék vagy szolgáltatás szállítója érdekében a számla kiállítását elvégzi, ezzel



	együtt a jogszabály szerinti adatszolgáltatást teljesíti.
Szülőelem	A sémaállományban szereplő olyan elem, ami további elemeket tartalmaz.
Technikai felhasználó	A REST API-n keresztül történő adatszolgáltatáshoz szükséges user, melyet az Elsődleges felhasználó hozhat létre a rendszerben.
Termékdíj törvény	A környezetvédelmi termékdíjról szóló 2011. évi LXXXV. törvény.
Token	Adatszolgáltatás teljesítéséhez használatos egyszeri jegy.
XML	Kiterjeszhető Jelölő Nyelv (eXtensible Markup Language, W3C standard https://www.w3.org/TR/xml/).
XSD	XML séma definíciós fájl (XML Schema Definition, W3C standard https://www.w3.org/TR/xmlschema11-1/).
Webszolgáltatás	Alkalmazások közötti adatcserére szolgáló protokollok és szabványok gyűjteménye.

Dokumentum történet

Dátum	Szerző	Verzió	Változtatás
2018.01.11.	KCS, RD, MA	1.0	Első kiadás



BEVEZETÉS

Az általános forgalmi adóról szóló 2007. évi CXXVII. törvény 10. mellékletének 2018. július 1-től hatályos 6. és 13. pontja szerint:

„6. Az adóalany külön jogszabályban meghatározott elektronikus módon számlánként adatszolgáltatást teljesít az állami adó- és vámhatóság részére azon számlázási funkcióval rendelkező programmal kiállított számlák külön jogszabályban meghatározott adattartalmáról, amelyekben egy másik, belföldön nyilvántartásba vett adóalanyra áthárított adó összege a 100 000 forintot eléri vagy meghaladja. Az adóalany ezen számlákat érintő módosításról vagy érvénytelenítésről is külön jogszabályban meghatározott módon elektronikus adatszolgáltatást teljesít. Szintén külön jogszabályban meghatározott módon kell elektronikus adatszolgáltatást teljesíteni azon módosításokról, amikor a módosítást követően éri el vagy haladja meg a 100 000 forintot a számlában áthárított adó.”

„13. Az adóalany választása szerint e melléklet szerinti kötelezettségének az 1-8. pontban meghatározott értékhatár figyelembevétele nélkül is eleget tehet.”

Cél

A dokumentum célja az online számla adatszolgáltatás interfész üzleti funkcionalitásaiért felelős invoiceService működésének, illetve az általa használt XML üzenetstruktúrájának bemutatása, valamint a számlázó programok interfészéhez történő integrációjának támogatása.

Jelen dokumentum az InvoiceApi és az InvoiceData sémaleíró üzleti és műszaki tartalmát foglalja magába, mely a REST API operációit, autentikációját és egyéb funkcióit, valamint a számla adatszolgáltatással kapcsolatos üzleti részletszabályokat tartalmazza.

Az InvoiceApi sémaleíróra vonatkozó szabályok az **SZÁMLA ADATSZOLGÁLTATÁS REST API ISMERTETÉSE** fejezetben találhatóak, míg az InvoiceData sémaleíróra vonatkozó szabályok a **SZÁMLA ADATSZOLGÁLTATÁS ÜZLETI TARTALOM LEÍRÁSA** fejezetben találhatóak meg.

Adózókra vonatkozó használati követelmények

- 1)** Az adatszolgáltatásra kötelezett adózónak érvényes regisztrációval kell rendelkeznie az Online Számla rendszerben. A regisztráció az Online Számla web felületen kezdeményezhető.
- 2)** Az adatszolgáltatási interfész használatához az adatszolgáltatásra kötelezett adózónak technikai felhasználót kell létrehoznia az Online Számla rendszerben. A számlabejelentő interfész webes felhasználóval (elsődleges vagy másodlagos) nem vehető igénybe. A technikai felhasználó létrehozását csak elsődleges felhasználó végezheti el az Online Számla web felületen. Az adózó tetszőlegesen megválaszthatja, hogy adatszolgáltatásai teljesítéséhez hány technikai felhasználót igényel.
- 3)** A technikai felhasználó számára aláíró kulcsot és cserekulcsot kell generáltatni az Online Számla rendszerben. A kulcsok generálását csak elsődleges felhasználó jogosult elvégezni az Online Számla webfelületen. Az aláírókulcs az üzenetek aláírására szolgáló requestSignature számításában játszik



szerepet, míg a cserekulcs az adatszolgáltatási token server oldali elkódolásához és a kliens oldali dekódolásához szükséges.

4) A technikai felhasználók tekintetében az elsődleges felhasználónak meg kell határoznia, hogy jogosult-e a beküldött számlaadatok utólagos lekérdezésére.

A felsorolt követelmények rendszersíkonként értendők, azaz a teszt környezetben elvégzett regisztráció nem helyettesíti az éles környezetben elvégzett regisztrációt, illetve a tesztkörnyezetben létrehozott technikai felhasználók és kulcsok sem használhatók az éles környezetben!

A kapcsolódáshoz implementálandó technológiák

- HTTPS – Biztonságos HTTP
- Webservice - Webszolgáltatás
- WADL – Webalkalmazás Leíró Nyelv
- REST API – Adatszolgáltatáshoz szükséges REST interfész
- XML – Kiterjeszhető Jelölő Nyelv
- Kódolási és titkosítási algoritmusok

Számlázó programokra vonatkozó technikai követelmények

1) Az adatszolgáltatási interfészt bármely számlázó program igénybe veheti, amely képes jelen specifikációban meghatározott HTTP üzenet küldésére és séma-konform XML összeállításra.

2) A számlázó programnak minden adatszolgáltatáskor a számlaadatok mellett az adózó technikai felhasználójának hitelesítési adatait is küldenie kell. Az ehhez szükséges implementációt a számlázó program szabadon meghatározhatja, azonban elvárás, hogy az adatszolgáltatás automatikusan, a folyamaton belül külön emberi beavatkozás nélkül történjen.

3) A számlázó programnak a sikeres autentikáció elvégzéséhez a következő kódolási és titkosítási algoritmusokat kell implementálnia:

- BASE64 encode/decode (RFC3548)
- SHA-512 encode (RFC6234)
- AES-128 ECB decode (RFC3826)

A számlázó programnak ezen felül CRC32 ellenőrzőszám számítási képességgel kell rendelkeznie.



1 SZÁMLA ADATSZOLGÁLTATÁS REST API ISMERTETÉSE

A számla adatszolgáltatás interfész a következő operációkat implementálja.

- **/manageInvoice:** a számla adatszolgáltatás beküldésre szolgáló operáció, ezen keresztül van lehetőség számla, módosító vagy stornó számla adatait, illetve a hibás adatszolgáltatás technikai érvénytelenítését a NAV részére beküldeni
- **/queryInvoiceData:** a számla adatszolgáltatások utólagos lekérdezésére szolgáló operáció, lehetőség van konkrét számla sorszámmra vagy lekérdezési paraméterek alapján több számlára vonatkozó adatszolgáltatás adatainak lekérdezésére
- **/queryInvoiceStatus:** a számla adatszolgáltatás feldolgozás aktuális állapotának és eredményének lekérdezésére szolgáló operáció
- **/queryTaxpayer:** belföldi adószám validáló operáció, mely a számlakiállítás folyamatába építve képes a megadott adószám valóságáról és érvényességéről a NAV adatbázisa alapján adatot szolgáltatni
- **/tokenExchange:** a számla adatszolgáltatás beküldést megelőző egyszer használatos adatszolgáltatási token kiadását végző operáció

Az egyes operációk részletes működéséről, kérés-válasz struktúrájáról az **Üzleti operációk fejezet** tartalmaz információkat.

1.1 A számla adatszolgáltatás folyamata

Az adatszolgáltatásra kötelezett adózó tetszőleges technikai felhasználójával a számlázó programnak egyszer használatos adatszolgáltatási tokenet kell igényelnie az erre szolgáló endpointon. A tokenet minden adatszolgáltatás előtt meg kell igényelni az adatszolgáltatás befogadásához. Az adatszolgáltatási token adózóra szól, és a válaszban visszaadott időpontig – jelenleg a kiállítást követően 5 percig – érvényes. Az érvényesség időtartama később változhat. Az adatszolgáltatási tokenet a rendszer a kérvényező technikai felhasználó cserekulcsával kódolva adja ki. A tokenet felhasználni csak akkor lehet, ha az a helyes, dekódolt értékkel kerül a szervernek visszaküldésre.

A számlák beküldése történhet egyenként vagy kötegelve. Egy adatszolgáltatás jelenlegi beküldési limitje a sémaleíró szerint 100 számlára vonatkozó adatszolgáltatás, tehát egy HTTP requestben és egy adatszolgáltatási tokenel egyszerre legfeljebb ennyi számla adatszolgáltatás küldhető be. Javasolt a kliens oldali implementáció során ezt az értéket paraméterezhetővé tenni. Az adatszolgáltatást a token lejáratí idejéig vagy a beküldési limit eléréséig - ha az előbb következik be - lehet beküldeni. A token lejáratí idejének megállapításában egzakt módon a szerveridő fog dönteni, ezért az esetleges kliens oldali időeltérést érdemes a kötegelt beküldés során figyelembe venni. Kötegelt beküldésként elfogadott megoldás az is, ha az adatszolgáltatással érintett számla kiállításakor az adatszolgáltatási token azonnal megkérésre kerül, azonban a token érvényességi idején belül kiállításra kerülő, adatszolgáltatással érintett további számlák adatai összegyűjtésre kerülnek és ugyanazzal a tokenel, a token érvényességi idején belül egyben kerülnek beküldésre.

A számlaadatok az adatszolgáltatási XML-en belül BASE64 formátumra kódolva kerülnek beágyazásra, ezért a szerver oldali feldolgozás egy része (a kérés ellenőrzése és az autentikáció) szinkron módon, míg a tényleges számlaadat feldolgozás már aszinkron módon történik meg.

A sikeresen befogadott adatszolgáltatásra a szerver tranzakció azonosítót ad vissza. A kapott tranzakció azonosítóval a kliens tetszőleges számban és gyakorisággal lekérdezheti a tranzakció

feldolgozási státuszát. Ha a tranzakció már feldolgozásra került, a szerver a kérdésben szereplő minden számlára tételes feldolgozási eredményt ad vissza. Az egyes számlákra vonatkozó feldolgozási státusz tartalmazhat:

- blokkoló hibát (olyan technikai vagy súlyos üzleti hibát, amely az adatszolgáltatás befogadását megakadályozza => ERROR típusú visszajelzés)
- figyelmeztetést (olyan üzleti hiba, amely az adatszolgáltatás befogadását nem blokkolja, azonban a számla, vagy az erről nyújtott adatszolgáltatás tartalmilag helytelen, vagy helytelen lehet => WARN típusú visszajelzés)
- nyugtaüzenetet (az adatszolgáltatás helyes és befogadásra került => OK típusú visszajelzés)

Az adatszolgáltatás addig nem tekinthető teljesítettnek, amíg a kliens az aszinkron feldolgozás sikerességéről meg nem győződött és az adott számlához tartozó nyugtaüzenetet meg nem kapta.

1.2 Az XML üzenetek általános felépítése

A számla adatszolgáltatás interfész az **Üzleti operációk fejezetben** meghatározott számú root element párral rendelkezik. A párok egyik része request, míg a másik része response típusú element, és a vonatkozó operáció kérdés-válasz struktúráját írja le.

1.3 BasicRequestType

Minden request element kötelező része a BasicRequestType. A típuson belül a header az üzenetváltással kapcsolatos általános technikai adatokat, a user az autentikációval kapcsolatos adatokat, míg a software a műveletet végző számlázó program adatait tartalmazza.

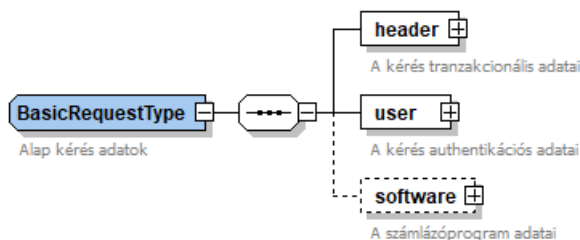

1. ábra A BasicRequestType felépítése

1.3.1 BasicHeaderType

A kérésekben a header elementet a BasicHeaderType implementálja.

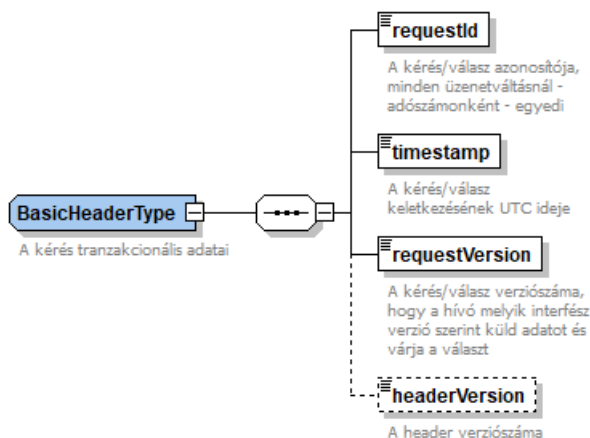

2. ábra A BasicHeaderType felépítése

Tag	Típus	Kötelező	Tartalma
requestId	xs:string	igen	A kérés egyedi azonosítója
timestamp	xs:dateTime	igen	A kérés kliens oldali időpontja UTC-ben
requestVersion	xs:string	igen	A kérés verziószáma
headerVersion	xs:string	nem	A header verziószáma

Facetek és leírók

Tag	SimpleType	Pattern	Enum	Default
requestId	EntityType	[+a-zA-Z0-9_]{1,30}	-	-
timestamp	-	-	-	-
requestVersion	RequestVersionType	-	1.0	1.0
headerVersion	HeaderVersionType	-	1.0	1.0

Leírás és kapcsolódó követelmények

- 1) A requestId a kérés azonosítója. Értéke bármi lehet, ami a pattern szerint érvényes és az egyediséget nem sérti. A requestId-nak - az adott adózó vonatkozásában - kérezenként egyedinek kell lennie. Az egyediségbe csak a sikeresen feldolgozott kérések számítanak bele, a sikertelen vagy a szerver által elutasított kérések azonosítói nem, azok az első sikeres tranzakcióig (HTTP 200-as válaszig) újra felhasználhatóak. A tag értéke beleszámít a requestSignature értékébe.
- 2) A timestamp a kérés beküldésének időpontja a kliens órája szerint. A timestamp-nak a kérésben UTC formátum szerint kell érkeznie. Ez magyarországi időzóna esetén:

DT (téli időszámítás) idején GMT+1 órát

DST (nyári időszámítás) esetén GMT+2 órát jelent. A tag értéke beleszámít a requestSignature értékébe.

A dátumokkal kapcsolatosan a **Helyi idő konvertálása UTC időre fejezet** ad felvilágosítást.

- 3) A requestVersion a kérés struktúráját azonosítja. A későbbi interfészváltozások erre a tagra lesznek visszavezetve, így a requestVersion a kérés és a válasz struktúráját, az ahhoz kapcsolódó validációkat, ellenőrzéseket is meghatározza. Értéke alapértelmezetten 1.0, a későbbi verziók enumerációként be fognak kerülni az értékkészletbe.
- 4) A headerVersion opcionális elem a kérésben. Arra szolgál, hogy ha a jövőben a kérések struktúrája is alapvetően megváltozna, akkor a különböző struktúrák és az ahhoz kapcsolódó ellenőrzések erre a tagra lesznek visszavezetve. Értéke alapértelmezetten 1.0, az esetleges későbbi verziók enumerációként be fognak kerülni az értékkészletbe.

1.3.2 UserHeaderType

A kérésekben a user elemet a UserHeaderType implementálja.

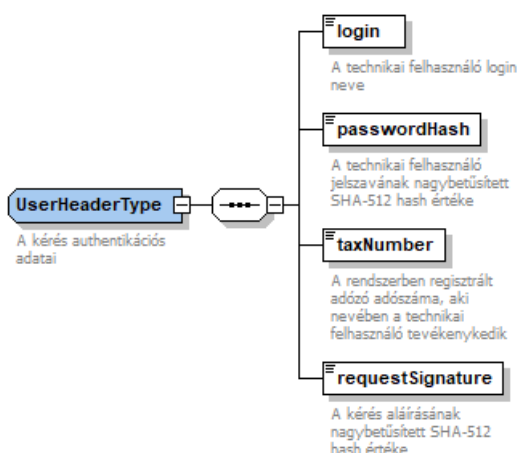

3. ábra A UserHeaderType felépítése

Tag	Típus	Kötelező	Tartalma
login	xs:string	igen	A technikai felhasználó login neve
passwordHash	xs:string	igen	A technikai felhasználó jelszóhash-e
taxNumber	xs:string	igen	Az adózó adószáma, aki az interfész szolgáltatását igénybe veszi, és akihez a technikai felhasználó tartozik
requestSignature	xs:string	igen	A kérés aláírásának hash-e

Facetek és leírók

Tag	SimpleType	Pattern	Enum	Default
login	LoginType	[a-zA-Z0-9]{6,15}	-	-
passwordHash	Sha512HashType	[0-9A-F]{128}	-	-
taxNumber	TaxpayerIdType	[0-9]{8}	-	-
requestSignature	Sha512HashType	[0-9A-F]{128}	-	-

Leírás és kapcsolódó követelmények

- 1) A login tag a technikai felhasználó nevét tartalmazza. A login nevet a rendszer véletlenszerűen generálja a technikai felhasználó létrehozásakor 15 karakter hosszán. A login tag az autentikáció egyik eleme.
- 2) A passwordHash a login tagban szereplő technikai felhasználó jelszavának SHA-512 hash értéke. A literál jelszót a technikai felhasználót létrehozó elsődleges felhasználó adja meg az Online Számla webfelületen. A passwordHash az autentikáció egyik eleme.
- 3) A taxNumber azon adózó adószámának első 8 száma, aki nevében a technikai felhasználó tevékenykedik, és akihez tartozik. Csak magyar adószám az elfogadott.
- 4) A requestSignature a kliens által generált aláírása az üzenetnek. Minden kéréshez kötelezően tartoznia kell egy requestSignature-nek. A szerver a kérésben szereplő adatok alapján elvégzi a saját requestSignature számítását, és csak akkor hajtja végre a kérést, ha a tárolt és kapott adatokból a helyes érték ténylegesen előállítható. A requestSignature számításáról a **requestSignature számítása fejezet** nyújt tájékoztatást.

1.3.3 SoftwareType

A kérésekben a software elementet a SoftwareType implementálja.

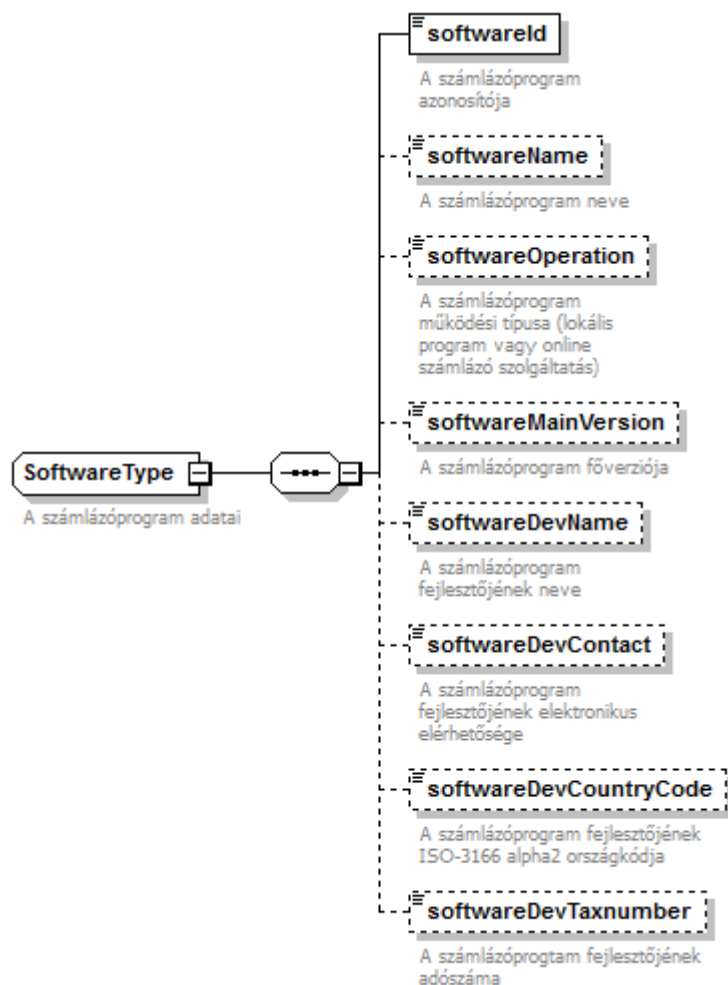

4. ábra A SoftwareType felépítése



Tag	Típus	Kötelező	Tartalma
softwareId	xs:string	igen	A számlázó program azonosítója
softwareName	xs:string	nem	A számlázó program neve
softwareOperation	xs:string	nem	A számlázó program működési típusa
softwareMainVersion	xs:string	nem	A számlázó program fő verziója
softwareDevName	xs:string	nem	A számlázó program fejlesztőjének neve
softwareDevContact	xs:string	nem	A számlázó program fejlesztőjének működő email címe
softwareDevCountryCode	xs:string	nem	A számlázó program fejlesztőjének országkódja
softwareDevTaxnumber	xs:string	nem	A számlázó program fejlesztőjének adószáma

Facetek és leírók

Tag	SimpleType	Pattern	Enum	Default
softwareId	SoftwareIdType	[0-9A-Z\-\-]{18}	-	-
softwareName	data:SimpleText50NotBlankType		-	-
softwareOperation	SoftwareOperationType		LOCAL_SOFTWARE ONLINE_SERVICE	-
softwareMainVersion	data:SimpleText15NotBlankType	.*\S.*	-	-
softwareDevName	data:SimpleText512NotBlankType	.*\S.*	-	-
softwareDevContact	data:SimpleText200NotBlankType	.*\S.*	-	-
softwareDevCountryCode	CountryCodeType	[A-Z]{2}	-	-
softwareDevTaxnumber	data:SimpleText50NotBlankType	.*\S.*	-	-

Leírás és kapcsolódó követelmények

A típus adatszolgáltatást végző szoftverre vonatkozó információkat tartalmazza.

1.4 BasicResponseType

Minden response element kötelező része a BasicResponseType. A típuson belül a header a válasz tranzakcionális adatait, a result a feldolgozás eredményét, míg a software a műveletet végző számlázó program adatait tartalmazza.

A válaszban adott header és software szerkezetileg és tartalmilag mindig meg fog egyezni a kérésben szereplő header és software tagek adataival.

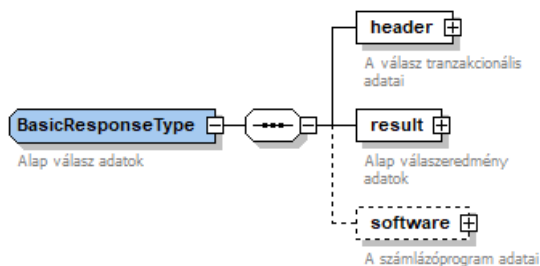

5. ábra A BasicResponseType felépítése

1.4.1 BasicResultType

A válaszokban a feldolgozási eredményt a BasicResultType implementálja.

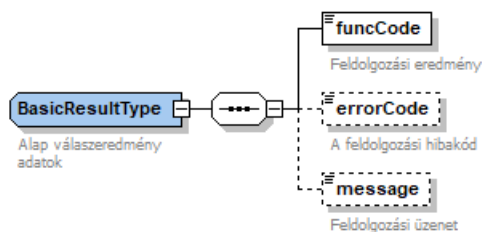

6. ábra A BasicResultType felépítése

Tag	Típus	Kötelező	Tartalma
funcCode	xs:string	igen	A feldolgozás eredménye
errorCode	xs:string	nem	A feldolgozás hibakódja
message	xs:string	nem	A feldolgozási eredményhez vagy hibakódhoz tartozó szöveges üzenet

Facetek és leírók

Tag	SimpleType	Pattern	Enum	Default
funcCode	FunctionCodeType	-	OK WARN ERROR	-
errorCode	data:SimpleText50NotBlankType	.*\S.*	-	-
message	data:SimpleText1024NotBlankType	.*\S.*	-	-

Leírás és kapcsolódó követelmények

- 1) A funcCode a szerver által adott státusz a requestben szereplő művelet végrehajtására. Az értelmezése az üzleti operációk szerint eltérő lehet, mindig a teljes válasszal együtt értelmezendő!
- 2) Az errodCode akkor kerül visszaadásra, ha a funcCode értéke ERROR volt. A hiba egyedi kódját tartalmazza, a kliens oldalon ezt a taget lehet használni a hibaüzenet mappelésére. Az errorCode értékészletéről a **HIBAKEZELÉS** fejezetbenlévő hibakód táblázat tájékoztat.



- 3) A message opcionális szöveges üzenet, ami a funcCode-ot vagy az errorCode-ot kíséri. Az emberi megértést segíti olvasható üzenet közvetítésével.

1.5 A requestSignature számítása

A requestSignature az interfész autentikáció egyik fő eleme. A szerepe, hogy illetéktelenek ne tudjanak a rendszerben változtatásokat végrehajtani. A hash értéket a szerver oldal minden operáció minden kérésénél ellenőrzi, és csak akkor hajtja végre a műveletet, ha a tárolt és kapott adatokból a helyes érték ténylegesen előállítható.

1.5.1 Számítás manageInvoice operáció esetén

A requestSignature alapját manageInvoice operáció esetén a következő értékek összefűzéséből lehet megállapítani:

- a requestId értéke
- a timestamp tag értéke YYYYMMDDhhmmss maszkkal, UTC időben
- a technikai felhasználó aláíró kulcsának literál értéke
- az egyes számlákat tartalmazó invoiceData tagra képzett CRC32 ellenőrzőszámok, az index pozíciója szerint emelkedő sorrendben

Az ily módon és sorrendben konkatenált string nagybetűs SHA-512 hash eredménye lesz a requestSignature értéke.

Egy fiktív példa request adatai:

- requestId = TSTKFT1222564
- timestamp = 2017-12-30T18:25:45Z
- a technikai felhasználó aláírókulcsa = XqywhcD1o4JZXsSL
- az 1-es indexen lévő számlaadat CRC32 száma = ef8bc8d1
- a 2-es indexen lévő számlaadat CRC32 száma = ee1e1a62

Az összefűzéskor a timestamp maszkoláshoz ki kell venni a dátum-és időpont szeparátorokat, valamint az időzónát, tehát a példa requestben szereplő timestamp-ből a 20171230182545 értéket kell alapul venni. A teljes konkatenáció után az elhashelendő string:

```
TSTKFT122256420171230182545XqywhcD1o4JZXsSLef8bc8d1ee1e1a62
```

A requestSignature értéke SHA-512 hashelést követően:

```
BB9C89334C909C51C7B12D774FB66FFAAF188089EC998CB8A63BE7917F9D25926684424F9DC797BE  
8807E7A69DB0B2974C5DEC28D15FE6FF82396033A4DD8FF5
```

A timestamp tagban az xs:dateTime típus szerint nem kötelező időzónát küldeni. Azonban a szerver az időzóna (+/- offszetek vagy Z jelölés) nélküli időpontokat a saját időzónájában lévőnek tekinti, és az UTC időre való konverzió során abból – a magyar időzóna szerint – a téli/nyári időszámítástól függően 1 vagy 2 órát ki fog vonni, és ezt fogja a szerver oldali requestSignature generáláshoz használni. Ebben az esetben, ha a kliens időzónája nem egyezik meg a szerver időzónájával, a kérésben lévő requestSignature értékét a szerver érvénytelennek fogja tekinteni!



1.5.2 Számítás manageInvoice operáción kívül

A manageInvoice operáció kivételével minden más operációban – mivel ezekben nem merül fel a CRC32 ellenőrzés – a requestSignature alapját a következő értékek összefűzéséből lehet megállapítani:

- a requestId értéke
- a timestamp tag értéke yyyyMMddHHmmss maszkkal, UTC időben
- a technikai felhasználó aláíró kulcsának literál értéke

Az ily módon és sorrendben konkatenált string nagybetűs SHA-512 hash eredménye lesz a requestSignature értéke.

1.5.3 Helyi idő konvertálása UTC időre

A helyes kliens oldali requestSignature előállításához a helyi időt UTC időre kell konvertálni. Ez úgy tehető meg, hogy a kliensnél érvényes időzóna szerinti helyi idő értékéhez hozzá kell adni, vagy ki kell vonni annyi egész órát, amennyivel az időzóna az UTC középideőhöz képest el van térítve. Amelyik időzónában van téli/nyári időszámítás, ott a kivonásnál/összeadásnál erre is figyelemmel kell lenni.

A helyes UTC idő megállapításához az **Önellenzés** fejezet nyújt további információkat.

1.6 Üzleti operációk

Jelen fejezetben a számla adatszolgáltatás interfész funkcionalitásait megvalósító invoiceService szolgáltatás technikai leírása, és az egyes operációkat és kérés-válasz struktúrákat leíró root elemek bemutatása található.

1.7 A szolgáltatás technikai leírása

Az invoiceService egy RESTful típusú állapotalan (stateless) webszerviz. A szolgáltatás technikai jellemzői a következők.

1.7.1 Általános technikai adatok

A szolgáltatásnak HTTP POST módszerrel kell a body-ban a megfelelő XML kérést elküldeni, melyre a szerver a response body-ban XML-t ad vissza. A kérésben az elvégzendő műveletet a hívó a megfelelő endpoint címezésével és a megfelelő struktúrájú XML összeállításával definiálja. A kérés helyességétől függően a szerver vagy üzleti XML választ, vagy csupán standard HTTP választ ad vissza.

Context root:

/invoiceService

XSD:

invoiceApi.xsd

invoiceData.xsd

A kommunikációhoz használt elemek az invoiceApi sémaleíróban, a számlák üzleti modellje és elemei pedig az invoiceData sémaleíróban vannak definiálva.



1.7.2 Erőforrások

/manageInvoice
/queryInvoiceData
/queryInvoiceStatus
/queryTaxpayer
/tokenExchange

1.7.3 HTTP fejlécek

A kérésben a következő HTTP fejléc mezőket kötelező megadni:

content-type=application/xml
accept=application/xml

A kérésben, ha encoding nincs megadva, a szerver az ISO-8859-1 kódolást fogja alkalmazni. Az ettől eltérő karakterkódoláshoz a fejlécben meg kell határozni a kívánt formátumot! (pl. encoding: UTF-8)

1.7.4 HTTP státusz kódok

A szolgáltatás a hívónak helyes kérés esetén minden esetben HTTP 200-as választ ad vissza. Ez nem feltétlenül jelzi, hogy a megfogalmazott kérés tartalmán az üzleti végrehajtás sikeresen lefutott, csak azt, hogy a kérés informatikai tekintetben jól formázott volt, a hívott erőforrás el tudta olvasni, be tudta fogadni. A mivel a szolgáltatás által kezelt hibakódok fel vannak mappelve, így az azokra visszaadott hibakód is sikeres válasznak minősül. Tehát egy HTTP 200-as válasz-ban is lehet hibakódokat tartalmazó üzenet.

A helytelen kérés vagy egyéb technikai hiba esetén visszaadott eredményekről a **HIBAKEZELÉS** fejezetben lévő hibakód táblázat tájékoztat.

1.8 Az API sémaleíró főbb elemei

A felsorolt element node-ok a szolgáltatás fontosabb és összetettebb csomópontjai. Jellemzően több atomos elemet és complex type node-ot tartalmaznak magukon belül, hogy az operációk által használt kérés-és válaszüzenetek rugalmasan felépíthetők legyenek.

Request elemek

ManageInvoiceRequest – a POST /manageInvoice REST operáció kérésének root elementje
QueryInvoiceDataRequest – a POST /queryInvoiceData REST operáció kérésének root elementje
QueryInvoiceStatusRequest – a POST /queryInvoiceStatus REST operáció kérésének root elementje
QueryTaxpayerRequest – a POST /queryTaxpayer REST operáció kérésének root elementje
TokenExchangeRequest – a POST /tokenExchange REST operáció kérésének root elementje

Response elemek

ManageInvoiceResponse – a POST /manageInvoice REST operáció válaszána root elementje
QueryInvoiceDataResponse – a POST /queryInvoiceData REST operáció válaszána root elementje
QueryInvoiceStatusResponse – a POST /queryInvoiceStatus REST operáció válaszána root elementje
QueryTaxpayerResponse – a POST /queryTaxpayer REST operáció válaszána root elementje
TokenExchangeResponse – a POST /tokenExchange REST operáció válaszána root elementje

1.9 Specifikus operációk leírása

Az alábbiakban a szolgáltatás specifikus operációinak leírása található.

1.9.1 A /manageInvoice operáció

A /manageInvoice a számla adatszolgáltatás beküldésére szolgáló operáció, ezen keresztül van lehetőség számla, módosító vagy stornó számla adatszolgáltatást, illetve ezek technikai javításait a NAV részére beküldeni.

1.9.1.1 ManageInvoiceRequest

A /manageInvoice operáció kérésének struktúráját a ManageInvoiceRequest element tartalmazza.

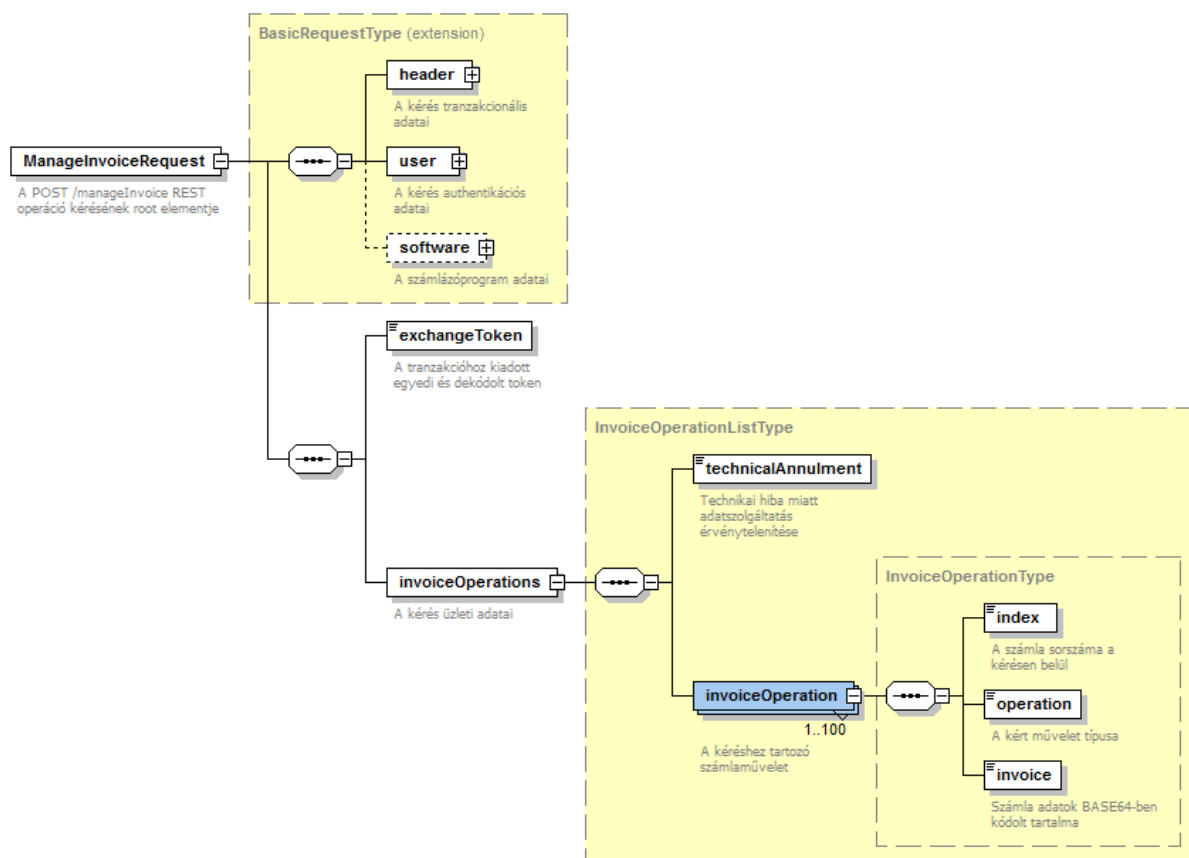

7. ábra A ManageInvoiceRequest felépítése

A típus a BasicRequestType-ot terjeszti ki, így az abban foglalt elemeken kívül az adatszolgáltatási tokent és egy listatípust tartalmaz, melyben a beküldendő üzleti számlaadatok találhatóak.

Tag	Típus	Kötelező	Tartalma
exchangeToken	xs:string	igen	Adatszolgáltatási token
technicalAnnulment	xs:boolean	igen	Technikai érvénytelenítés jelölése
index	xs:int	igen	A számla pozíciója a kérésen belül
operation	xs:string	igen	A számlaművelet megjelölése
invoice	xs:base64Binary	igen	A számla adatai BASE64 kódolásban



Facetek és leírók

Tag	SimpleType	Pattern	Enum	Default
exchangeToken	data:SimpleText50NotBlankType	.*\S.*	-	-
technicalAnnulment	-	-	-	false
index	IndexType	minInclusive =1 maxInclusive = 100	-	-
operation	OperationType	-	CREATE MODIFY STORNO ANNUL	-
invoice	InvoiceType	-	-	-

Leírás és kapcsolódó követelmények

- 1) Az exchangeToken tagban az adatszolgáltatást megelőzően a /tokenExchange operációban igényelt token dekódolt értékét kell küldeni. A dekódolást a tokent igénylő technikai felhasználó cserekulcsával kell elvégezni, AES-128 ECB titkosítási algoritmus alapján. A küldés időpontjában a tokennek a szerver oldalon érvényesnek kell lennie, lejárt vagy nem helyesen dekódolt tokennel adatszolgáltatás nem teljesíthető. Mivel a token nem technikai felhasználóra, hanem adózóra szól, más technikai felhasználó által igényelt token az adatszolgáltatásban felhasználható, feltéve, hogy a dekódolást annak a felhasználónak a cserekulcsával végezték, aki a tokent korábban igényelte.
- 2) A technicalAnnulment tag annak a jelölője, hogy a beküldött adatszolgáltatás technikai érvénytelenítésnek kell-e tekinteni. A technikai érvénytelenítés akkor merül fel, amikor maga a kiállított számla helyes, azonban a róla teljesített adatszolgáltatás a helytelen, és ennek az oka csak és kizárólag informatikai hibából ered. Ebben az esetben, módosító vagy stornó számla kiállítása nem indokolt, lehetőség van kizárólag a számláról készített adatszolgáltatást érvényteleníteni. A kéresemben beküldhető operációk együttállási szabályai a következők.

Technikai érvénytelenítés értéke	Elfogadott operáció
technicalAnnulment = false	CREATE, MODIFY, STORNO
technicalAnnulment = true	ANNUL

Az érvénytelenítés részletszabályairól az **Adatszolgáltatás számla érvénytelenítéséről szóló fejezet** tartalmaz információkat.

- 3) Az index egy adott számlára vonatkozó adatszolgáltatás pozícióját jelöli a kéresemben belül. A feldolgozási válasz ez alapján lesz összekapcsolható az egyes számla adatszolgáltatásokkal. Mivel az index implicit befolyásolja a requestSignature generálását, így elvárás, hogy az sorfolytonosan növekvő és hézagmentes legyen. Az ennek nem megfelelően indexelt kérések feldolgozását a szerver visszautasítja.
- 4) Az operation tag jelöli, hogy az adott pozíción lévő számla számlának, módosító számlának, stornó számlának, vagy technikai érvénytelenítésnek minősül-e. A módosítás, sztornózás és az érvénytelenítés részletszabályairól az **Adatszolgáltatás számlával egy tekintet alá eső okiratokról** fejezet tartalmaz információkat.
- 5) Az invoice tag egy különálló XML-t tartalmaz, BASE64 formátumra elkódolva. A belül lévő XML-nek jól formázottnak és séma-konformnak kell lennie az invoiceData.xsd-re. A

számlaadatok feldolgozása aszinkron módon történik, a feldolgozási eredmény lekérése a /queryInvoiceStatus operációban lehetséges.

1.9.1.2 ManageInvoiceResponse

A /manageInvoice operáció válaszában a ManageInvoiceResponse elemet tartalmazza.

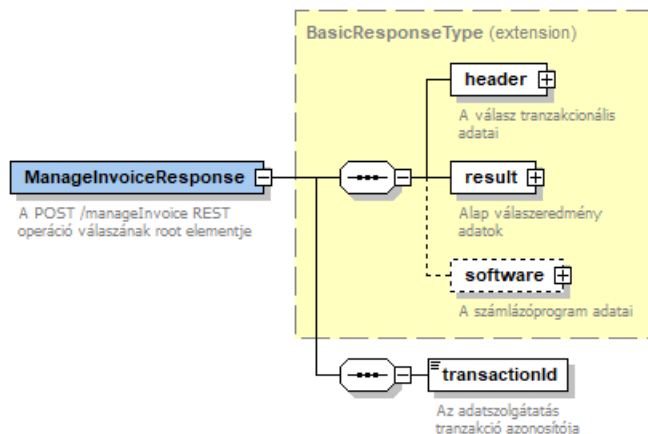

8. ábra A ManageInvoiceResponse felépítése

A típus a BasicResponseType-ot terjeszti ki, így az abban foglalt elemeken kívül egy tranzakció azonosítót tartalmaz.

Tag	Típus	Kötelező	Tartalma
transactionId	xs:string	igen	A befogadott adatszolgáltatás azonosítója

Facetek és leírók

Tag	SimpleType	Pattern	Enum	Default
transactionId	EntityType	[+a-zA-Z0-9_]{1,30}	-	-

Leírás és kapcsolódó követelmények

- 1) A transactionId az adatszolgáltatás egyedi szervertől való azonosítója. Tranzakció azonosító csak akkor kerül kiadásra, ha a kérés szinkron feldolgozása sikeresen megtörtént. Azonban a tranzakció azonosító kiadása önmagában nem jelenti az adatszolgáltatás sikerességét, hiszen a számlaadatok vizsgálata és feldolgozása csak ezt követően fog megtörténni. Az adatszolgáltatás feldolgozási eredményét ezzel a tranzakció azonosítóval lehet lekérdezni a /queryInvoiceStatus operációban.

1.9.2 A /queryInvoiceData operáció

A /queryInvoiceData a számla adatszolgáltatások lekérdezésére szolgáló operáció. A lekérdezés történhet konkrét számla sorszámmal, vagy lekérdezési paraméterek alapján.

1.9.2.1 QueryInvoiceDataRequest

A /queryInvoiceData operáció kérésének struktúráját a QueryInvoiceDataRequest elem tartalmazza.

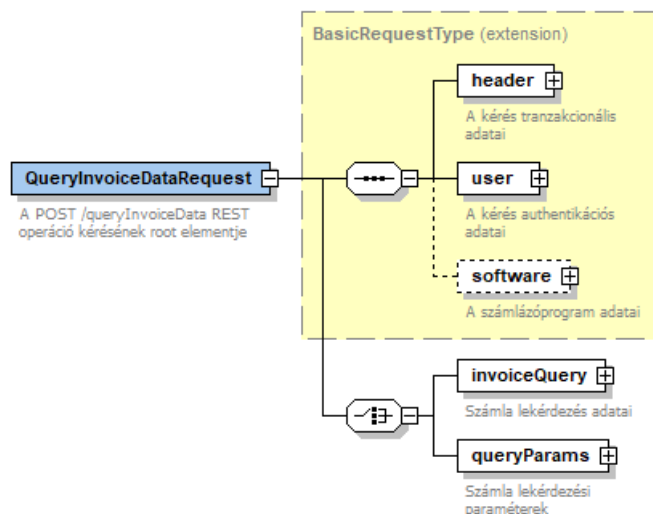

9. ábra A QueryInvoiceDataRequest felépítése

A típus a BasicRequestType-ot terjeszti ki, így az abban foglalt elemeken kívül vagylagosan tartalmazza a lekérdezési opciókat. A lekérdezési opciók vagy a konkrét számla sorszámot, vagy általános lekérdezési paramétereket tartalmaznak.

Lekérdezés konkrét számla sorszáma

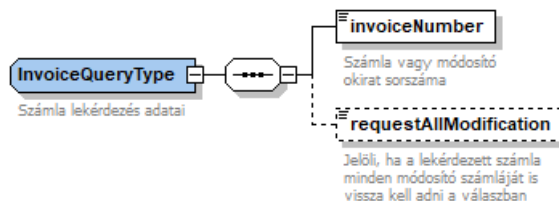

10. ábra Az InvoiceQueryType felépítése

Tag	Típus	Kötelező	Tartalma
invoiceNumber	xs:string	igen	A lekérdezett számla sorszáma
requestAllModification	xs:boolean	nem	A számla összes módosításának kérése

Facetek és leírók

Tag	SimpleType	Pattern	Enum	Default
invoiceNumber	data:SimpleText50NotBlankType	.*\S.*	-	-
requestAllModification	-	-	-	false

Leírás és kapcsolódó követelmények

- 1) Az invoiceNumber a user tagban szereplő adószámhoz tartozó adózó nevében, az Online Számla rendszerbe korábban beküldött számla sorszámot tartalmazza. A keresés együttesen az adószám és a számla sorszám szerint történik.



- 2) Ha a requestAllModification tag értéke igaz, a rendszer a válaszban visszaadja az adott számlára vonatkozó összes, az invoiceNumber tagban megadott számla sorszámmra hivatkozó és korábban beküldött számla adatszolgáltatást, ha létezik ilyen.

Lekérdezés számla paraméterekkel

A paraméterrel történő számla adatszolgáltatási adatok lekérdezése során két paramétert, a számlakiállítás intervallum kezdetét és végét kötelező megadni. A további paraméterek megadása opcionális, azonban a megadott keresési feltételek együttesen értelmezettek, azaz a keresett számla adatszolgáltatásoknak minden megadott keresési paraméterre egyaránt igaznak kell lennie.

A paraméterek között lévő dátumintervallumok közös szabálya, hogy köztük átfedés nem, legfeljebb csak egyenlőség engedélyezett. Az egyenlő kezdő és végértékű intervallumok az adott 24 órás intervallumot jelölik.

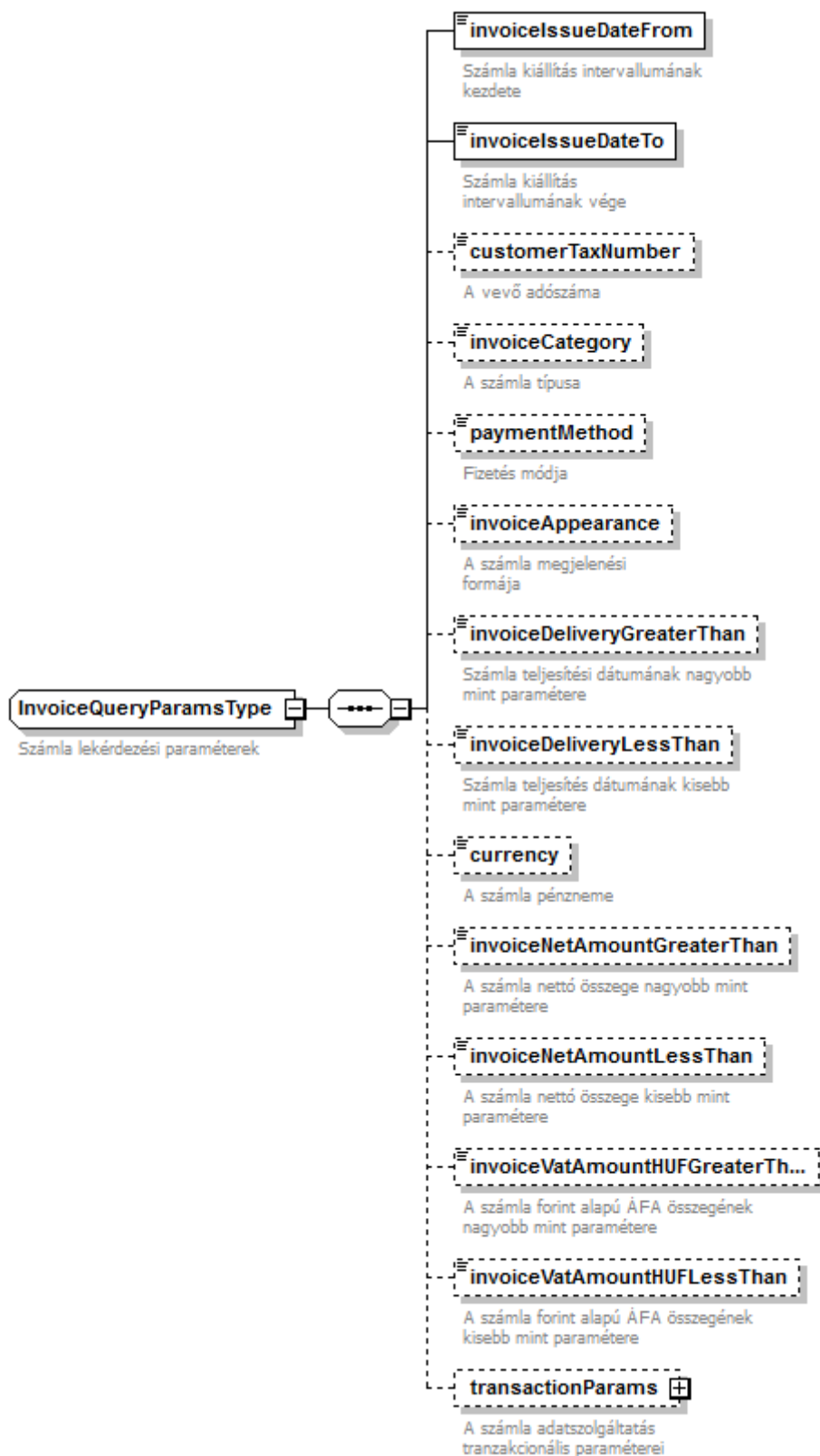

11. ábra Az InvoiceQueryParamsType felépítése



Tag	Típus	Kötelező	Tartalma
invoiceIssueDateFrom	xs:date	igen	Számlakiállítás intervallum kezdete
invoiceIssueDateTo	xs:date	igen	Számlakiállítás intervallum vége
customerTaxNumber	xs:string	nem	A vevő adószáma
invoiceCategory	xs:string	nem	A számla típusa
paymentMethod	xs:string	nem	A fizetés módja
invoiceAppearance	xs:string	nem	A számla megjelenési formája
invoiceDeliveryGreaterThan	xs:date	nem	A számlateljesítés intervallum kezdete
invoiceDeliveryLessThan	xs:date	nem	A számlateljesítés intervallum vége
currency	xs:string	nem	A számla pénzneme
invoiceNetAmountGreaterThan	xs:decimal	nem	Számla nettó összege nagyobb, mint a paraméter
invoiceNetAmountLessThan	xs:decimal	nem	Számla nettó összege kisebb, mint a paraméter
invoiceVatAmountHUFGreaterThan	xs:decimal	nem	A számla forint alapú ÁFA összegének nagyobb, mint a paraméter
invoiceVatAmountHUFLessThan	xs:decima	nem	A számla forint alapú ÁFA összegének kisebb, mint a paraméter
transactionParams/transactionId	xs:string	nem	A számla adatszolgáltatás tranzakció azonosítója
transactionParams/index	xs:int	nem	A számla adatszolgáltatás tranzakciójának indexe
transactionParams/operation	xs:string	nem	A számla adatszolgáltatás tranzakciós művelete

Facetek és leírók

Tag	SimpleType	Pattern	Enum	Default
invoiceIssueDateFrom	-	-	-	-
invoiceIssueDateTo	-	-	-	-
customerTaxNumber	TaxpayerIdType	[0-9]{8}	-	-
invoiceCategory	data:InvoiceCategoryType	-	NORMAL SIMPLIFIED AGGREGATE	-
paymentMethod	data:PaymentMethodType	-	TRANSFER CASH CARD VOUCHER OTHER	-
invoiceAppearance	data:InvoiceAppearanceType	-	PAPER ELECTRONIC EDI UNKNOWN	-
invoiceDeliveryGreaterThan	-	-	-	-
invoiceDeliveryLessThan	-	-	-	-



currency	data:CurrencyType	[A-Z]{3}	-	-
invoiceNetAmountGreaterThan	data:MonetaryType	totalDigits:18, fractionDigits:2		
invoiceNetAmountLessThan	data:MonetaryType			
invoiceVatAmountHUFGreaterThan	data:MonetaryType			
invoiceVatAmountHUFLessThan	data:MonetaryType			
transactionParams/transactionId	EntityType	[+a-zA-Z0-9_]{1,30}	-	-
transactionParams/index	IndexType	minInclusive =1 maxInclusive = 100	-	-
transactionParams/operation	OperationType	-	CREATE MODIFY STORNO ANNUL	-

Leírás és kapcsolódó követelmények

- 1) Minden keresési paraméterre együttesen értelmezve keresi azon számlaadatokat, melyek a megadott paraméterekkel kerültek mentésre az Online Számla rendszerben.
- 2) Paraméteres kereséssel nem lehetséges módosító számla láncolatot lekérdezni, arra kizárólag a konkrét számla sorszám birtokában van lehetőség, az előzőleg bemutatott keresési módozat szerint.

1.9.2.2 QueryInvoiceDataResponse

A /queryInvoiceData operáció válaszában a QueryInvoiceDataResponse elemet tartalmazza.

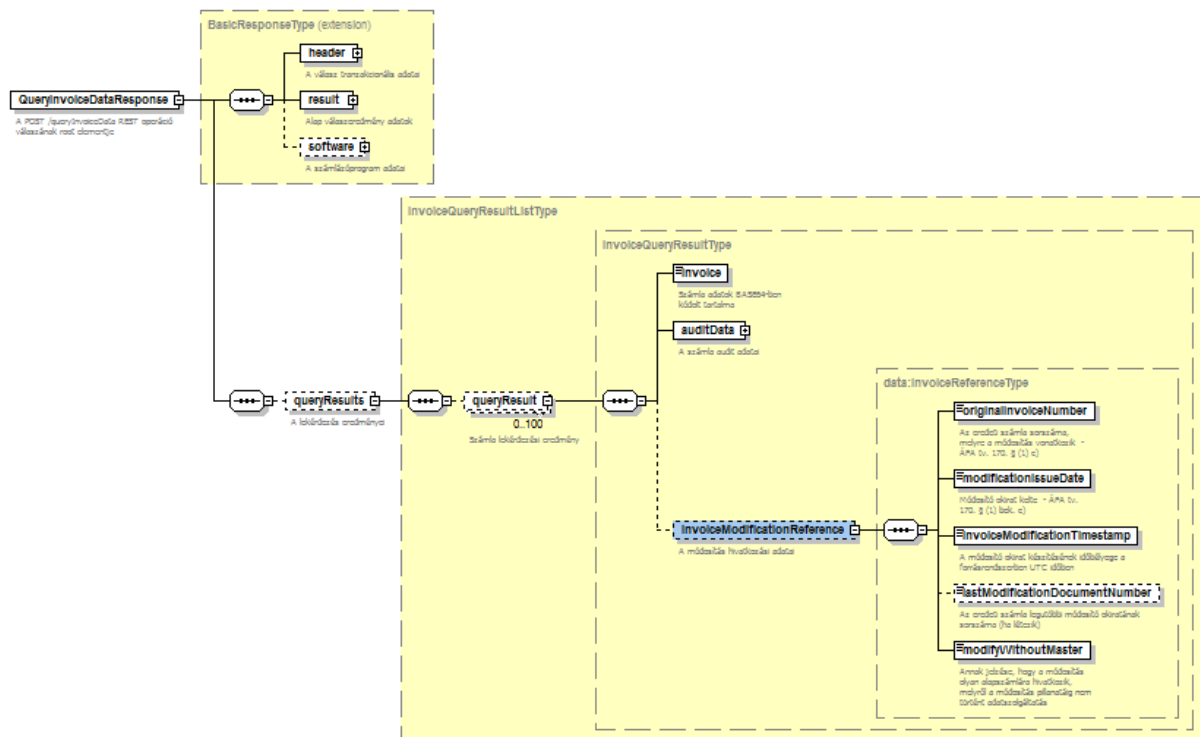

12. ábra A QueryInvoiceDataResponse felépítése

A típus a BasicResponseType-ot terjeszti ki, így az abban foglalt elemeken kívül a lekérdezés eredményének listaelemét tartalmazza.

Tag	Típus	Kötelező	Tartalma
invoice	xs:base64Binary	igen	A megtalált számla adatai
insDate	xs:dateTime	igen	A számla adatszolgáltatás mentésének időpontja
insCusUser	xs:string	igen	A számla adatszolgáltatást beküldő technikai felhasználó neve
sourceType	xs:string	igen	A számla adatszolgáltatás forrása
userConfirmation	xs:boolean	nem	Ha a számla adatszolgáltatásra érkezett technikai érvénytelenítés, akkor jelöli, hogy azt felhasználó jóváhagyta-e már. (ha a számla nem érintett érvénytelenítéssel, a tag nem képződik)
originalInvoiceNumber	xs:string	nem	Az eredeti számla sorszáma
modificationIssueDate	xs:date	nem	A módosító számla kelte
invoiceModificationTimestamp	xs:dateTime	nem	A módosítás időbélyege
lastModificationDocumentNumber	xs:string	nem	A kiállítás utolsó módosítás számla sorszáma
modifyWithoutMaster	xs:boolean	igen	Alapszámla nélküli módosítás jelölése



Facetek és leírók

Tag	SimpleType	Pattern	Enum	Default
invoice	InvoiceType	-	-	-
insDate	-	-	-	-
insCusUser	LoginType	[a-zA-Z0-9]{6,15}	-	-
sourceType	SourceType	-	WEB XML M2M OPG	-
userConfirmation	-	-	-	false
originalInvoiceNumber	data:SimpleText50NotBlankType	.*\S.*	-	-
modificationIssueDate	DateType	-	-	-
invoiceModificationTimestamp	-	-	-	-
lastModificationInvoiceNumber	data:SimpleText50NotBlankType	.*\S.*	-	-
modifyWithoutMaster	-	-	-	false

Leírás és kapcsolódó követelmények

- 1) Ha az adózónak nincs a lekérdezési feltételeknek megfelelő számlája, a szolgáltatás csak egy `<funcCode>OK</funcCode>` üzenetet ad vissza.
- 2) Ha az adózónak van a lekérdezési feltételeknek megfelelő számlája, akkor a megtalált számlákat a rendszer BASE64 encoded formátumban adja vissza. A számlához tartozó audit mezők és az esetleges módosítási adatok application/xml MIME típusban kísérik a számlaadatokat.

1.9.3 A /queryInvoiceStatus operáció

A /queryInvoiceStatus a számla adatszolgáltatás feldolgozás aktuális állapotának és eredményének lekérdezésére szolgáló operáció.

1.9.3.1 QueryInvoiceStatusRequest

A /queryInvoiceStatus operáció kérésének struktúráját a QueryInvoiceStatusRequest element tartalmazza.

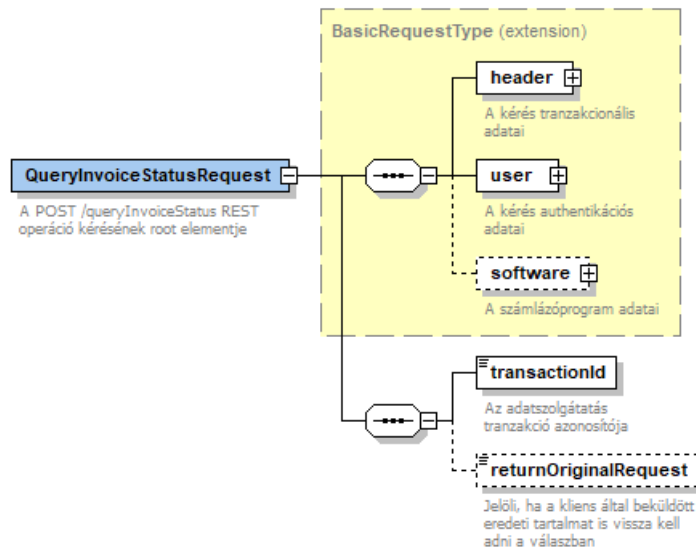

13. ábra A QueryInvoiceStatusRequest felépítése

A típus a BasicRequestType-ot terjeszti ki, így az abban foglalt elemeken kívül a lekérdezni kívánt tranzakció azonosítója szerepel.

Tag	Típus	Kötelező	Tartalma
transactionId	xs:string	igen	A lekérdezni kívánt tranzakció azonosítója
returnOriginalRequest	xs:boolean	nem	Az eredeti tartalom lekérdezésének jelölője

Facetek és leírók

Tag	SimpleType	Pattern	Enum	Default
transactionId	EntityType	[+a-zA-Z0-9_]{1,30}	-	-
returnOriginalRequest	-	-	-	false

Leírás és kapcsolódó követelmények

- 1) Az operáció – már feldolgozott státuszú kérések esetén is – biztosítja az eredeti, kliens által beküldött számla adatszolgáltatás visszaadásának lehetőségét, ha erre szükség volna. Ennek tényét a kérésben a returnOriginalRequest tagban kell jelölni.

1.9.3.2 QueryInvoiceStatusResponse

A /queryInvoiceStatus operáció válaszában a QueryInvoiceStatusResponse elemet tartalmazza.

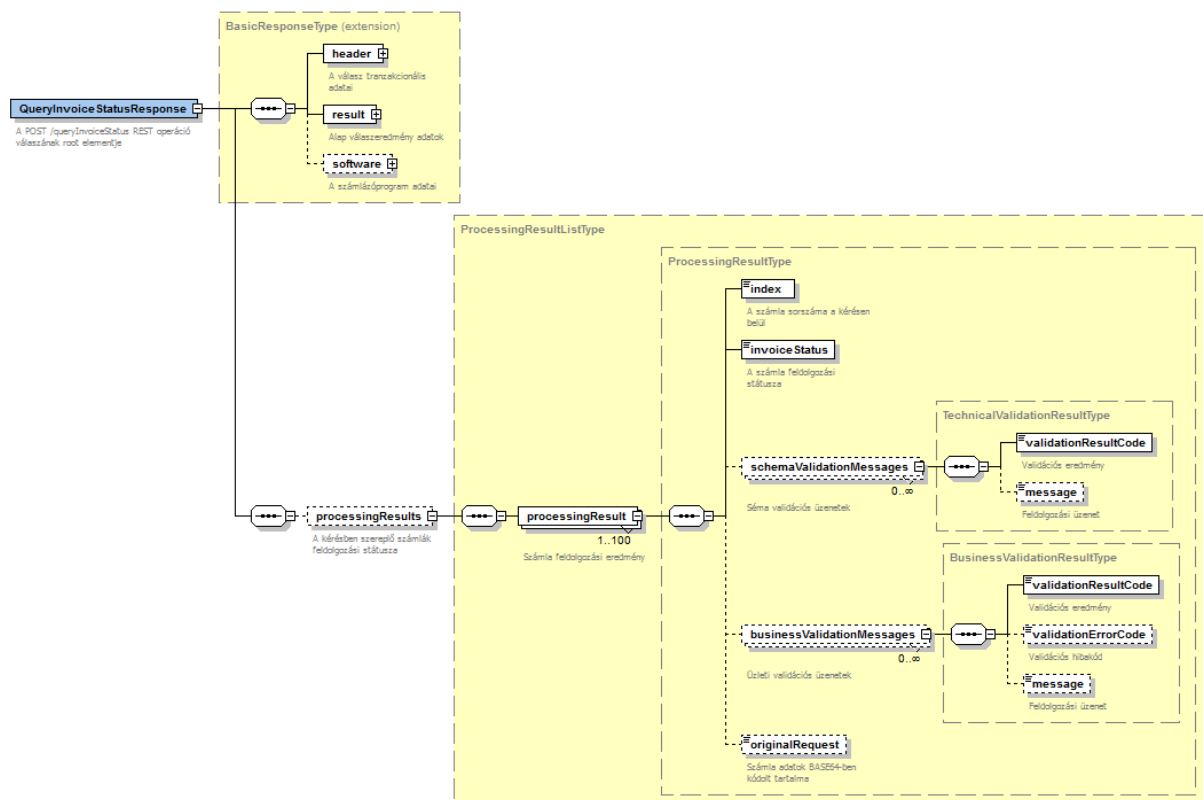

14. ábra A QueryInvoiceStatusResponse felépítése

A típus a BasicResponseType-ot terjeszti ki, így az abban foglalt elemeken kívül a kérésben megadott tranzakció azonosítóhoz tartozó számlák tételes feldolgozási eredményét tartalmazza.

Tag	Típus	Kötelező	Tartalma
index	xs:int	nem	A számla adatszolgáltatás tranzakciójának indexe
invoiceStatus	xs:string	igen	
schemaValidationMessages	Id: GeneralErrorResponse	nem	
businessValidationMessages	Id: BasicResultType	nem	
originalRequest	xs:base64Binary	nem	Az eredeti számlaadat

Facetek és leírók

Tag	SimpleType	Pattern	Enum	Default
index	IndexType	minInclusive =1 maxInclusive = 100	-	-
invoiceStatus	InvoiceStatusType	RECEIVED PROCESSING DONE	-	-



		ABORTED		
schemaValidationMessages	Id: GeneralResponseType			
businessValidationMessages	Id: BasicResultType			
originalRequest	InvoiceType	-	-	-

Leírás és kapcsolódó követelmények

- 1) Ha az adózónak nincs a lekérdezési feltételeknek megfelelő adatszolgáltatási tranzakciója, a szolgáltatás csak egy <funcCode>OK</funcCode> üzenetet ad vissza.
- 2) Kötegelt beküldés esetén a kérésben szereplő index pozíció alapján lehet az adott számlára vonatkozó adatszolgáltatáshoz tartozó feldolgozási eredményt megfeleltetni a válaszban lévő adatokkal.
- 3) Az invoiceStatus jelzi egy egyes számlákra vonatkozó adatszolgáltatások feldolgozási állapotát.

RECEIVED = az adott indexen lévő számla adatszolgáltatás befogadásra került

PROCESSING = az adott indexen lévő számla adatszolgáltatás feldolgozása megkezdődött

DONE = az adott indexen lévő számla adatszolgáltatás feldolgozása sikeresen befejeződött

ABORTED = az adott indexen lévő számla adatszolgáltatás feldolgozása sikertelen volt

- 4) Figyelemmel arra, hogy az egyes számla adatszolgáltatási adatok séma-validitásának vizsgálata aszinkron történik, az operáció biztosítja ezen adatok körére is a séma sértések tételes visszadását, csakúgy, mint a szinkron feldolgozás esetében. A node értéke és értékészlete mindenben megegyezik a hivatkozott GeneralResponseType típusban található értékészlettel.
- 5) Az esetlegesen lekérdezett eredeti adatszolgáltatást a rendszer BASE64 encoded formátumban adja vissza.

Csak azon számla adatszolgáltatása tekinthető teljesítettnek, melyre vonatkozóan az invoiceStatus = DONE. Ezen körön belül csak azon számla adatszolgáltatás tekinthető üzletileg helyesnek, melyre vonatkozóan a válaszban nincs businessValidationMessages listaelem.

A businessValidationMessages értékészletéről a **Validációs hibakódok** fejezetben található információ.

1.9.4 A /queryTaxpayer operáció

A /queryTaxpayer belföldi adószám validáló operáció, mely a számlakiállítás folyamatába építve képes a megadott adószám valódiságáról és érvényességéről a NAV adatbázisa alapján adatot szolgáltatni.

1.9.4.1 QueryTaxpayerRequest

A /queryTaxpayer operáció kérésének struktúráját a QueryTaxpayerRequest element tartalmazza.

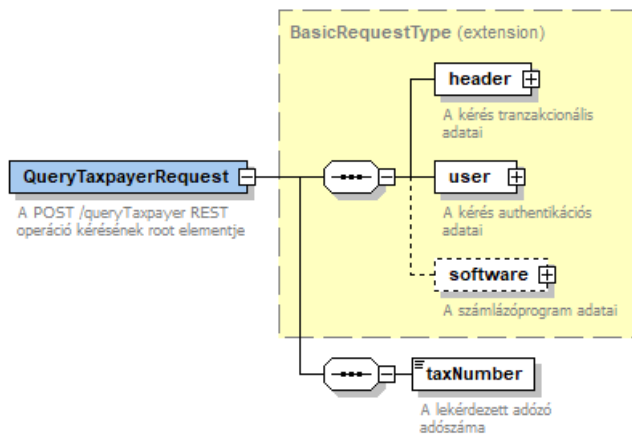

15. ábra A QueryTaxpayerRequest felépítése

A típus a `BasicRequestType`-ot terjeszti ki, így az abban foglalt elemeken kívül a lekérdezni kívánt magyar adószámot tartalmazza.

Tag	Típus	Kötelező	Tartalma
taxNumber	xs:string	igen	A lekérdezni kívánt magyar adószám

Facetek és leírók

Tag	SimpleType	Pattern	Enum	Default
taxNumber	data:TaxpayerIdType	[0-9]{8}	-	-

Leírás és kapcsolódó követelmények

- 1) A szolgáltatás csak magyar adószámok vizsgálatát támogatja, ez technikailag a pattern megkötésen keresztül van kényszerítve.

1.9.4.2 QueryTaxpayerResponse

A /queryTaxpayer operáció válaszában a QueryTaxpayerResponse elemet tartalmazza.

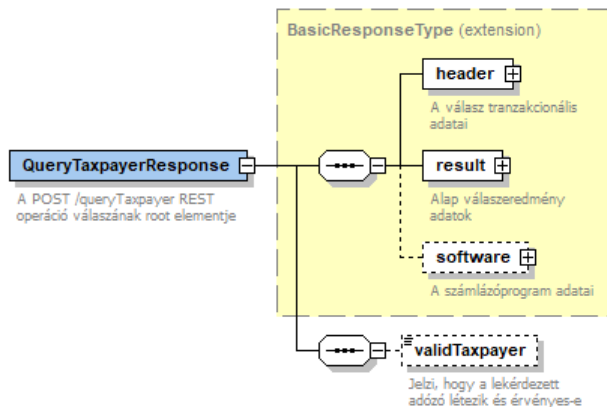

16. ábra A QueryTaxpayerResponse felépítése

A típus a BasicResponseType-ot terjeszti ki, így az abban foglalt elemeken kívül opcionálisan a lekérdezett adószám státuszát tartalmazza.

Tag	Típus	Kötelező	Tartalma
validTaxpayer	xs:boolean	nem	A lekérdezett adószám érvényességének státusza (ha az adószám létezik)

Facetek és leírók

Tag	SimpleType	Pattern	Enum	Default
validTaxpayer	-	-	-	-

Leírás és kapcsolódó követelmények

- 1) A validTaxpayer tag csak akkor kerül a válaszba, ha a lekérdezett adószám létezik. Nem létező adószámra csak egy <funcCode>OK</funcCode> kerül visszaadásra.
- 2) A kliens oldalán diszkrecionális, hogy a visszakapott információt hogyan és milyen mértékben építi be a számlakiállítás folyamatába, azonban megjegyzendő, hogy érvénytelen magyar adószámra szóló adatszolgáltatást a rendszer vissza fog utasítani.

1.9.5 A /tokenExchange operáció

A /tokenExchange a számla adatszolgáltatás beküldését megelőző egyszer használatos adatszolgáltatási token kiadását végző operáció.

1.9.5.1 TokenExchangeRequest

A /tokenExchange operáció kérésének struktúráját a TokenExchangeRequest element tartalmazza.

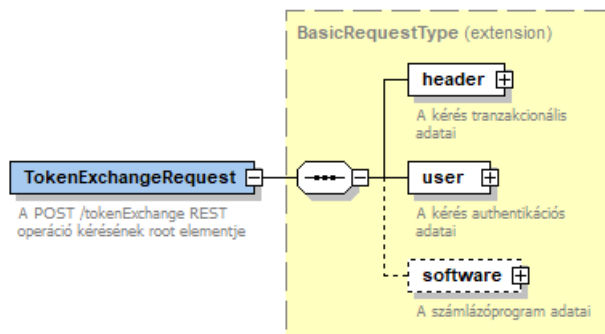

17. ábra A TokenExchangeRequest felépítése

A típus a BasicRequestType-ot terjeszti ki, azonban az operáció azon kívül semmilyen kiegészítő paraméter megadását nem igényli. A kliens egyszerűen az endpoint címzésével és egy autentikáció elvégzésével jelzi az adatszolgáltatási token igénylésre vonatkozó kérését.

1.9.5.2 TokenExchangeResponse

A /tokenExchange operáció válaszána struktúráját a TokenExchangeResponse element tartalmazza.

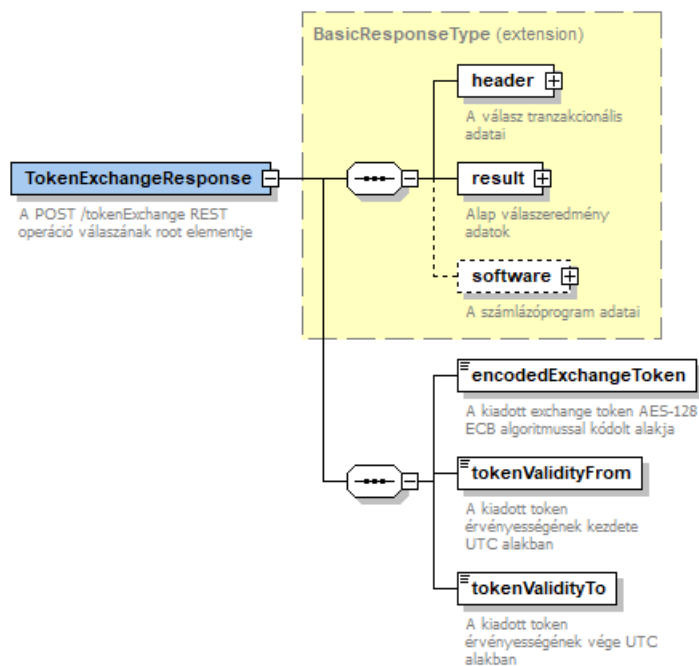

18. ábra A TokenExchangeResponse felépítése



A típus a BasicResponseType-ot terjeszti ki, így az abban foglalt elemeken kívül az AES-128 ECB titkosítási algoritmussal elkódolt adatszolgáltatási token, valamint annak érvényességi intervallumát tartalmazza.

Tag	Típus	Kötelező	Tartalma
encodedExchangeToken	xs:base64Binary	igen	Az elkódolt adatszolgáltatási token
tokenValidityFrom	xs:dateTime	igen	Az adatszolgáltatási token érvényességének kezdete UTC időben
tokenValidityTo	xs:dateTime	igen	Az adatszolgáltatási token érvényességének vége UTC időben

Facetek és leírók

Tag	SimpleType	Pattern	Enum	Default
encodedExchangeToken	-	-	-	-
tokenValidityFrom	-	-	-	-
tokenValidityTo	-	-	-	-

Leírás és kapcsolódó követelmények

- 1) Az AES-128 szimmetrikus kulcsú titkosítás. A kiadott adatszolgáltatási token azonosítója a műveletet kérvényező technikai felhasználó cserekulcsával kerül kódolásra, és a hívó ugyan ezen kulcs ismeretében dekódolhatja azt. A /manageInvoice operáció a dekódolt token értékét várja, az elkódolt token önmagában semmilyen művelet elvégzésére nem jogosít!
- 2) A kiadott adatszolgáltatási token érvényességének kezdete és vége UTC időben van meghatározva, hogy minden időzónában lévő kliens egyértelműen tudja az érvényességi intervallumot meghatározni. Kötegelt küldés esetén erre az érvényességi intervallumra kell fokozottan figyelemmel lenni.

2 SZÁMLA ADATSZOLGÁLTATÁS ÜZLETI TARTALOM LEÍRÁSA

Ez a fejezet a számlázó programok online adatszolgáltatásán belül a számla vagy a módosítás leírására szolgáló Invoice elem (típusa: InvoiceType) elvárt tartalmát mutatja be részletesen.

Az adatszolgáltatás keretében beküldött számla adatokat a ManageInvoiceRequest/invoiceoperations/invoiceOperation/Invoice elembe kell beágyazni BASE64 kódolt formában, mely elem a /manageInvoice operáció fejezetben található.

Az Invoice elem vagy egy számláról/módosításról történő adatszolgáltatásra (invoiceExchange elem), vagy egy korábbi adatszolgáltatás technikai érvénytelenítésére (invoiceAnnulment) vonatkozóan tartalmaz közlést.

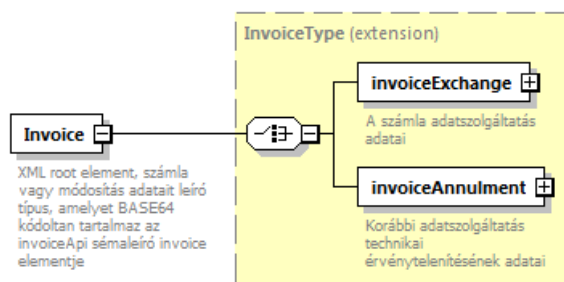

19. ábra Az InvoiceType

Ez a fejezet a számláról/módosításról történő adatszolgáltatás részletes leírásával foglalkozik, a korábbi adatszolgáltatás technikai érvénytelenítésével kapcsolatos tudnivalókat a *Korábbi adatszolgáltatás technikai érvénytelenítése* fejezet tartalmazza.

2.1 A számla/módosítás séma általános jellemzői

Ebben a fejezetben a számlát vagy módosító okiratot leíró séma általános jellemzői szerepelnek, a séma részletes tartalmával *A számla/módosítás séma részletes tartalma* fejezet foglalkozik.

2.1.1 Az InvoiceExchangeType komplex típus szerkezete

Az invoiceExchange elem (típusa: InvoiceExchangeType) tartalmazza a számla, vagy számlával egy tekintet alá eső okirat adatait. Minden eleme saját típussal rendelkezik, amely összetett típus (complexType), vagy egyszerű típus (simpleType) lehet. A konkrét számla adatokat az egyszerű típusú elemek (simpleType) tartalmazzák.

2.1.2 Adatok kötelezősége

Az online számla adatszolgáltatás keretében csak a számlaadatok egy részének kötelező szolgáltatását követeli meg a jogszabály. Az adózónak a számla kötelezően szolgáltatandó adatain kívüli adatainak szolgáltatására is lehetősége van. Az ezen típusdefiníció szerinti állományok alkalmasak a számla teljes adattartalmának a leírására.

Az adatszolgáltatásban azokat az adatokat kötelező szerepeltetni, amelyeket az Áfa törvény 169-172. szakasza a számla/módosító okirat kötelező adattartalmaként határoz meg. Az Áfa törvényben meghatározott kötelező adattartalom egyes elemeinek csak bizonyos esetekben kell a számlán szerepelnie. Értelmszerűen az adatszolgáltatásban ezeket az adatokat is csak akkor kell szerepeltetni, ha relevánsak az adott számla/módosító okirat szempontjából: például a fordított adózás jelölése kötelező adattartalom, de ténylegesen csak akkor kell ezt a tényt jelölni, ha tartalmaz fordítottan adózó terméket a számla.



A különböző adatok számlákon való feltüntetéséről rendelkező jogszabályok általában csak azt határozzák meg, hogy az adott elemet szerepeltetni kell a számlán. Egy konkrét adat – tartalmától függően – vonatkozhat az egész számlára, például a számla pénzneme, vagy a számla egy tételére, például fordítottan adózó termék. Az ilyen elemek mindig az értelmüknek megfelelő számla-, vagy számla tétel szinten kerültek nevesítésre.

Az adózó saját döntése alapján határozhat úgy, hogy az adatszolgáltatásban a kötelezőnél bővebb adatkört szerepeltet, például azért, mert az adatszolgáltatás keretében megképzett és a NAV-nak beküldött állományt a saját döntése alapján egyéb célra is használja (pl. elektronikus számlaként, a vevő külön értesítésére, saját feldolgozórendszerében átmeneti fájlként, stb).

A számla adatait leíró sémaállomány (invoiceData.xsd) lehetőséget biztosít a számlán szereplő további adatok (pl. adótörvények¹ által megkövetelt adattartalom, vagy a számlán az adózó saját elhatározásából szereplő adatok) szerepeltetésére is. Így a sémaállomány több olyan elemet is tartalmaz, amelyet semelyik számláról történő adatszolgáltatás esetén nem kötelező használni.

Az ilyen elemeket az itt tárgyalt típusdefiníció alapján létrehozott adatexport állományokban lehet szükséges kötelező jelleggel szerepeltetni, amennyiben a számlázó program adatexport funkciója ezen típusdefiníció alapján állítja elő az exportált állományt.

Figyelemmel kell lenni arra, hogy a séma csak olyan esetben jelöl (technikai értelemben) kötelezőként egy elemet, ha az Áfa törvény alapján az a számla kötelező adatát képezi, továbbá minden számla és módosítás esetén releváns, az adatszolgáltatásban megkövetelt is. Ilyen adat például a számla egyedi azonosítója (sorszám). Ha előfordulhat, hogy az Áfa törvény által kötelezőként definiált számlaadat (pl. adómentességre vonatkozó jogszabályi hivatkozás) nem szerepel minden egyes szabályos adattartalmú számlán és módosító okiraton, akkor ezen adat feltüntetésére szolgáló elemet a séma nem jelöli kötelezőnek.

Több helyen előfordul, hogy egy szülőelemet a séma definíció nem jelöl kötelezőnek, de valamely gyerekelemét igen. Ilyen például a pénzügyi képviselő adatai szülőelem (FiscalRepresentativeInfo) és annak gyerekelemei. Ebben az esetben a szülőelem szerepeltetése nem kötelező (hiszen nem feltétlenül értelmezett egy adott számla vonatkozásában), de ha a szülőelem feltüntetésre kerül, akkor a kötelezőként szereplő gyerekelemeinek szerepelni kell.

Az egyes adatokat a számlát leíró XML azon elemében kell szerepeltetni, amelyekben annak a helyét a vonatkozó XSD és jelen tájékoztató kijelöli.

2.1.3 Címadatok a sémában

Az adatszolgáltatásban több helyen is kell vagy lehet címadatokat szerepeltetni. Így a szállító (eladó) adatai között, a vevő adatai között, a pénzügyi képviselő (amennyiben releváns) adatai között, illetve speciális esetben egyéb helyen is.

A címadatok leírására az AddressType komplex típus szolgál, ami vagy egy egyszerű címet (simpleAddress elem, típusa: SimpleAddressType), vagy egy részletes címet (detailedAddress, típusa: DetailedAddressType) tartalmazhat.

¹ Például a jövedéki törvény, termékdíj törvény, stb.

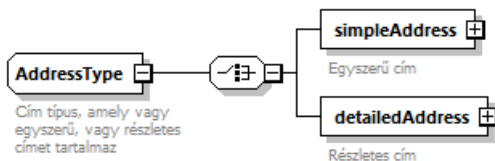

20. ábra AddressType felépítése

Tekintettel arra, hogy a sémában címadatok többször is szerepelnek, a típus itt kerül részletezésre.

Az adatszolgáltatásban a számlán szereplő címadatot szükséges a megfelelő címtípus szerinti bontásban szerepeltetni.

2.1.3.1 Egyszerű címadat

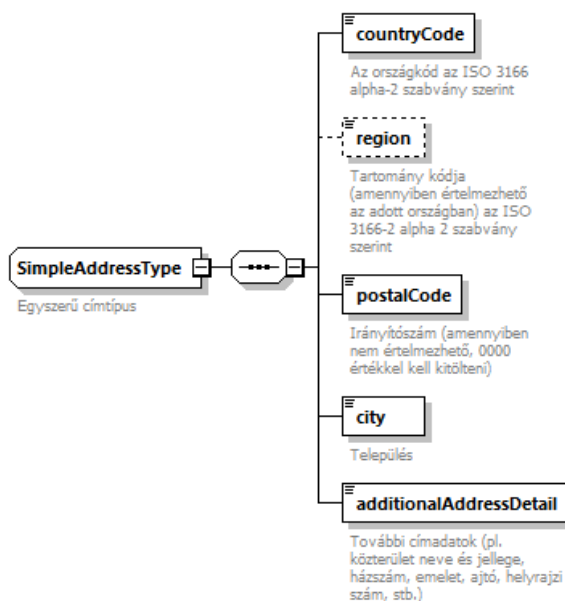

21. ábra simpleAddressType felépítése

Tag	Típus	Kötelező	Tartalma
countryCode		Igen	Az országkód az ISO 3166 alpha-2 szabvány szerint
region	xs:string	Nem	Tartomány kódja (amennyiben értelmezhető az adott országban) az ISO 3166-2 alpha 2 szabvány szerint
postalCode	xs:string	Igen	Irányítószám (amennyiben nem értelmezhető, 0000 értékkel kell kitölteni)
city	xs:string	Igen	Település
additionalAddressDetail	xs:string	Igen	További címadatok (pl. község neve és jellege, házsám, emelet, ajtó, helyrajzi szám, stb.)

Facetek és leírók

Tag	SimpleType	Pattern	Enum	Default
countryCode	CountryCodeType	-	-	HU



region	SimpleText50NotBlankType	.*\S.*	-	-
postalCode	PostalCodeType	[A-Z0-9]{4,10}	-	-
city	SimpleText255NotBlankType	.*\S.*	-	-
additionalAddressDetail	SimpleText255NotBlankType	.*\S.*	-	-

Egyes esetekben előfordulhat, hogy az adatszolgáltatásban szerepeltetendő címadat részletes típus szerinti bontása nem valósítható meg. Tipikus példa az olyan áfa regisztrált adóalany, akinek a székhelye szerinti országban nem létezik utcanév és házszám szerinti bontás a postacímekben (pl. Costa Rica), vagy a közterület neve és jellege nem bontható szét az adott nyelv sajátosságai miatt (pl. Beispielstrasse, Hillakatu).

Ugyancsak előfordulhat, hogy az adatszolgáltatásra kötelezett meglévő rendszerében tárolt vevő címadatok csak aránytalanul nagy erőforrás ráfordításával volnának a részletes típus szerinti bontásban előállíthatók. Ilyen esetekben a címadat az egyszerű címadat szerinti tagolásban is szerepelhet az adatszolgáltatásban.

Egyes speciális esetekben az irányítószám sem értelmezhető az adott országban (pl. Írország), ilyenkor az irányítószám (PostalCode) elemet „0000” karaktersorozattal kell feltölteni.

2.1.3.2 Részletes címadat

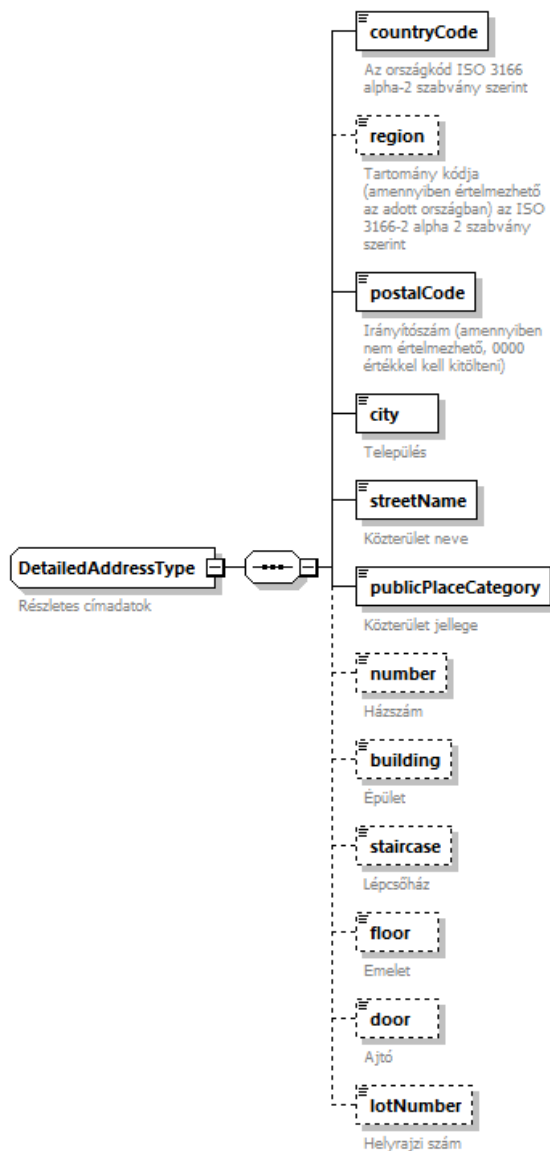

22. ábra DetailedAddressType felépítése

Tag	Típus	Kötelező	Tartalma
countryCode	xs:string	Igen	Az országkód ISO 3166 alpha-2 szabvány szerint
region	xs:string	Nem	Tartomány kódja (amennyiben értelmezhető az adott országban) az ISO 3166-2 alpha 2 szabvány szerint (pl. Írország Leinster tartománya esetén „IE-L”)
postalCode	xs:string	Igen	Irányítószám (amennyiben nem értelmezhető, 0000 értékkel kell kitölteni)
city	xs:string	Igen	Település
streetName	xs:string	Igen	Közterület neve
publicPlaceCategory	xs:string	Igen	Közterület jellege



number	xs:string	Nem	Házzszám
building	xs:string	Nem	Épület
staircase	xs:string	Nem	Lépcsőház
floor	xs:string	Nem	Emelet
door	xs:string	Nem	Ajtó
lotNumber	xs:string	Nem	Helyrajzi szám

Facetek és leírók

Tag	SimpleType	Pattern	Enum	Default
countryCode	CountryCodeType	[A-Z]{2}	-	HU
region	SimpleText50NotBlankType	.*\S.*	-	-
postalCode	PostalCodeType	[A-Z0-9]{4,10}	-	-
city	SimpleText255NotBlankType	.*\S.*	-	-
streetName	SimpleText255NotBlankType	.*\S.*	-	-
publicPlaceCategory	SimpleText50NotBlankType	.*\S.*	-	-
number	SimpleText50NotBlankType	.*\S.*	-	-
building	SimpleText50NotBlankType	.*\S.*	-	-
staircase	SimpleText50NotBlankType	.*\S.*	-	-
floor	SimpleText50NotBlankType	.*\S.*	-	-
door	SimpleText50NotBlankType	.*\S.*	-	-
lotNumber	SimpleText50NotBlankType	.*\S.*	-	-

Egyes esetekben (például áfa regisztrált adóalanyoknál) szükséges lehet a címadatban az országon belüli régió szerepeltetése is, mivel számos országban fordul elő pontosan ugyanaz a településnév országon belül többször úgy, hogy különböző nagyobb közigazgatási egységben (tartomány, megye, stb) vannak. Ilyen esetekben a cím csak a régió megadásával egyértelmű.

2.1.4 Adószámok a sémában

A gazdasági eseményt leíró számla, illetve módosítás adatai között kiemelt jelentősége van a gazdasági eseményben részt vevő két fél, a szállító (eladó) és a vevő egyértelmű beazonosításának.

A számlát vagy módosítást leíró adatszerkezetben az alábbi helyeken kell vagy lehet adószámot vagy adószámokat feltüntetni:

- a szállító (eladó) adatai között,
- a vevő adatai között,
- pénzügyi képviselő² megbízása esetén a pénzügyi képviselő adatai között,
- illetve a termékdíj fizetésére kötelezett adatai között speciális esetben.

A szállító (eladó) adatai között a számlán kötelező feltüntetni azt az adószámot, ami alatt a gazdasági esemény történt (supplierTaxNumber elem, típusa: TaxNumberType). Amennyiben az eladó csoportos ÁFA-alany, akkor az egyéni adószámát a groupMemberTaxNumber elembe (típusa: TaxNumberType) kell feltüntetni, amennyiben ez szerepel a számlán. A szállító közösségi (uniós) adószáma pedig a communityVatNumber elembe (típusa: CommunityVatNumberType) szerepeltethető, amennyiben az szerepel a számlán.

² Áfa törvény 148-149. §

A termék beszerző, szolgáltatás igénybevevő adószámának, közösségi adószámának számlán való kötelező feltüntetésére vonatkozó előírásokat az Áfa törvény 169. § d) pontja tartalmazza. A paragrafus d) pontja értelmében a számla kötelező adattartalmát képezi a termékbeszerző, szolgáltatást igénybevevő adószámának vagy csoportos általános forgalmiadó-alanyiság esetén csoportazonosító számának első nyolc számjegye, amely alatt, mint belföldön nyilvántartásba vett adóalany részére a termékértékesítést, szolgáltatásnyújtást teljesítették, feltéve, hogy a terméket beszerző, szolgáltatást igénybevevő adóalanyra áthárított adó a 100 000 forintot eléri vagy meghaladja és a termék értékesítője, szolgáltatás nyújtója gazdasági céllal belföldön telepedett le, gazdasági célú letelepedés hiányában pedig lakóhelye vagy szokásos tartózkodási helye van belföldön.

Az adószám helye a customerTaxNumber elem (típusa: TaxNumberType). Amennyiben a vevő csoportos ÁFA-alany, akkor az egyéni adószámát a groupMemberTaxNumber elemben (típusa: TaxNumberType) kell feltüntetni, amennyiben ez szerepel a számlán. A vevő közösségi (uniós) adószáma a communityVatNumber elemben (típusa: CommunityVatNumberType) szerepeltethető, amennyiben az szerepel a számlán. Harmadik országbeli fél harmadik országbeli adószáma a thirdStateTaxId elemben (típusa: SimpleText50NotBlankType) szerepeltethető, amennyiben az szerepel a számlán.

Megjegyzendő, hogy a közösségi, illetve harmadik országbeli adószámoknak elsősorban adatexport esetén van jelentősége.

A pénzügyi képviselő adatai között egy magyar adószám feltüntetése kötelező a fiscalRepresentativeTaxNumber elemben (típusa: TaxNumberType).

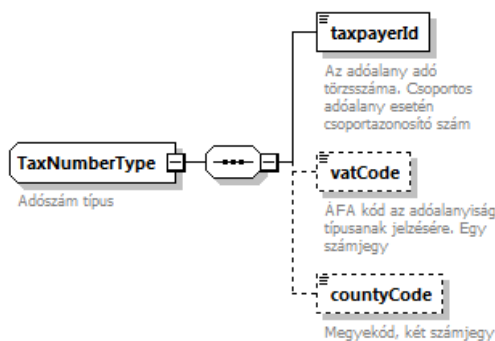

23. ábra TaxNumberType felépítése

Tag	Típus	Kötelező	Tartalma
taxpayerId	xs:string	Igen	Az adóalany adó törzsszáma. Csoportos adóalany esetén csoportazonosító szám
vatCode	xs:string	Nem	ÁFA kód az adóalanyiság típusának jelzésére. Egy számjegy
countyCode	xs:string	Nem	Megyekód, két számjegy



Facetek és leírók

Tag	SimpleType	Pattern	Enum	Default
taxpayerId	TaxpayerIdType	[0-9]{8}		
vatCode	VatCodeType	[1-5]{1}		
countyCode	CountyCodeType	[0-9]{2}		

2.1.5 Előre nem nevesített adatok szerepeltetése

A típusdefiníció lehetőséget biztosít olyan adatok szerepeltetésére is, amelyek nem kerültek nevesítésre annak meghatározásakor (továbbiakban: extra adatok). Természetesen ilyen adatok szerepeltetése nem kötelező.

Szükségessé teheti extra adatok szerepeltetését, ha az adatszolgáltatásra kötelezett úgy dönt, hogy az adatszolgáltatás érdekében előállított XML állományt saját folyamataiban is használja és az adatok teljességének vagy könnyebb feldolgozhatóságának szempontja ezt megkívánja. Hasznos lehet a felek számára például a vevőnek tájékoztatásul megküldött XML állományban strukturáltan feltüntetni a számlát vagy az egyes tételeket jellemző cikkszámot, rendelésszámot. Ugyancsak hasznos lehet a számlával bizonylatolt szállítmány tömegét, térfogatát szerepeltetni az adatállományban, ha ez a vevő vagy az eladó belső folyamataiban hatékonyság növekedést eredményezhet.

A séma mind a számlára, mind az egyes számla tételekre vonatkozóan biztosít lehetőséget a további adatok feltüntetésére. Az erre szolgáló elemek:

Logikai egység	Elem neve	Elem típusa
Számla egésze	additionalInvoiceData	AdditionalDataType
Számla tétele	additionalLineData	AdditionalDataType

Az AdditionalDataType az alábbi elemekből épül fel:

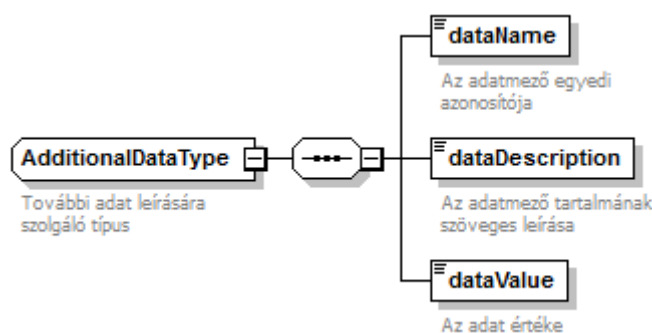

24. ábra AdditionalDataType felépítése

Tag	Típus	Kötelező	Tartalma
dataName	xs:string	Igen	Az adatmező egyedi azonosítója Például: A00001_RENDELES_SZAM



			X0002_SHIPMENT_ID X0099_SHIPMENT_VOLUME_M3
dataDescription	xs:string	Igen	Az adatmező tartalmának szöveges leírása
dataValue	xs:string	Igen	Az adat értéke

Facetek és leírók

Tag	SimpleType	Pattern	Enum	Default
dataName	DataNameType	[A-Z][0-9]{5}[_][A-Z0-9]{1,249}	-	-
dataDescription	SimpleText255NotBlankType	.*\S.*	-	-
dataValue	SimpleText255NotBlankType	.*\S.*	-	-

2.1.6 Tizedes elválasztó

A tizedestörtek szerepeltetése esetén az XML 1.0 szabvány szerinti tizedespont használandó, függetlenül attól, hogy a számlán a tizedes elválasztó karakter pont vagy vessző.

2.2 A számla/módosítás séma részletes tartalma

Az invoiceExchangeType elem alapvetően 5 elemből épül fel, amely biztosítja az egységes működést valamennyi - az elemtípussal érintett - operáció tekintetében.

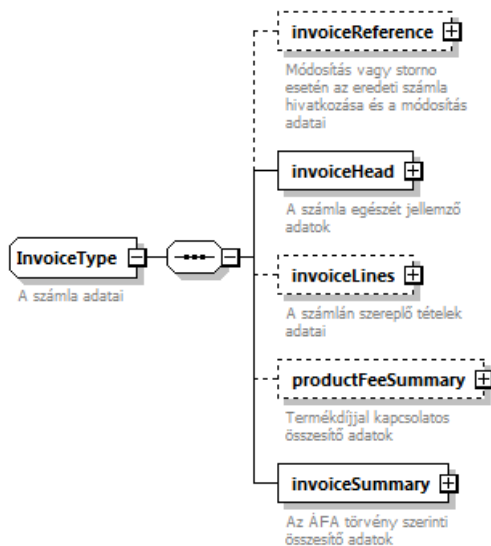

25. ábra Az InvoiceExchangeType felépítése

2.2.1 invoiceReference

Amennyiben az adatszolgáltatás nem eredeti számláról, hanem egy korábban kiállított számla módosításról történik, akkor a módosító okirat (pl. módosító számla, érvénytelenítő számla, stb.) adatait az `invoiceReference` elem (típusa: `invoiceReferenceType`) tartalmazza.

Az elemet kizárólag a módosításról (érvénytelenítésről) történő adatszolgáltatásban kell és lehet szerepeltetni.

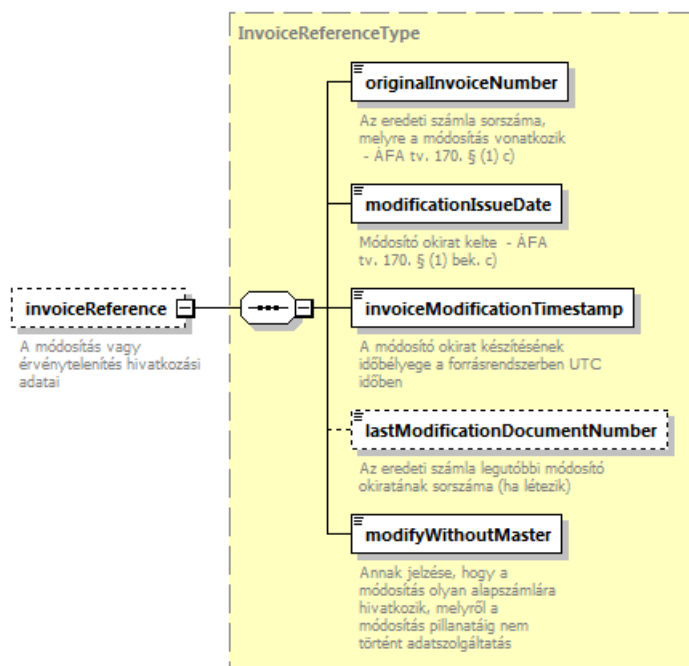

26. ábra Az `InvoiceReferenceType` felépítése

Tag	Típus	Kötelező	Tartalma
<code>originalInvoiceNumber</code>	<code>xs:string</code>	Igen	Az eredeti számla sorszáma, melyre a módosítás vonatkozik - ÁFA tv. 170. § (1) c)
<code>modificationIssueDate</code>	<code>xs:date</code>	Igen	Módosító okirat kelte - ÁFA tv. 170. § (1) bek. c)
<code>invoiceModificationTimestamp</code>	<code>dateTime</code>	Igen	A módosító okirat készítésének időbélyege a forrásrendszerben UTC időben
<code>lastModificationDocumentNumber</code>	<code>xs:string</code>	Nem	Az eredeti számla legutóbbi módosító okiratának sorszáma (ha létezik)
<code>modifyWithoutMaster</code>	<code>xs:boolean</code>	Igen	Annak jelzése, hogy a módosítás olyan alapszámlára hivatkozik, melyről a módosítás pillanatáig nem történt adatszolgáltatás

Facetek és leírók

Tag	SimpleType	Pattern	Enum	Default
<code>originalInvoiceNumber</code>	<code>SimpleText50NotBlankType</code>	<code>.*\S.*</code>	-	-



modificationIssueDate	DateType	-	-	-
invoiceModificationTimestamp	dateTime	-	-	-
lastModificationDocumentNumber	SimpleText50NotBlankType	.*\S.*	-	-

Az originalInvoiceNumber elem tartalmazza annak az eredeti számlának a sorszámát (az eredeti számláról adott adatszolgáltatás invoiceNumber eleme), amire a módosítás vonatkozik.

A modificationIssueDate a módosító okirat keltét tartalmazza.

A módosító okirat „saját” sorszámát NEM az invoiceReference elem tartalmazza, azt az invoiceNumber elemekben kell szerepeltetni.

Az invoiceModificationTimestamp elem az adott módosító okirat kiállításának időpontját tartalmazza, másodperc pontossággal. A kiállításnak, mint eseménynek a pontos meghatározását az adott számlázó rendszer specifikációja tartalmazza. Ezen időpont akkor lényeges különösen, ha azonos napon belül kiállított egynél több módosító okiratról teljesít gép-gép adatszolgáltatást az adózó, és van olyan adat, ami többször is módosul.

Az invoiceModificationTimestamp az XML szabvány szerinti dateTime típusú. Az adat elvárt formátuma: „éééé-hh-nnTóó:pp:mm”, mindenkor a magyar időszámítás szerint. Az adózónak kell gondoskodnia arról, hogy minden esetben (pl. a nyári-téli időszámítás váltásakor is) a később kiállított módosító okiratról történő adatszolgáltatásban az invoiceModificationTimestamp későbbi időértéket tartalmazzon.

A lastModificationDocumentNumber elem azt a célt szolgálja, hogy egy adott számlával kapcsolatban az adott eredeti számla összes módosító okiratának kiállítási sorrendje akkor is egyértelmű legyen, ha jogszabályi vagy műszaki okokból a korábbi okiratról később érkezik adatszolgáltatás.

Speciális esetekben előfordulhat, hogy olyan módosító okiratról történik adatszolgáltatás, amelynek az eredeti számlájáról még nem történt. Ezt a tényt a modifyWithoutMaster elem „true” értékével kell jelezni.

2.2.2 invoiceHead

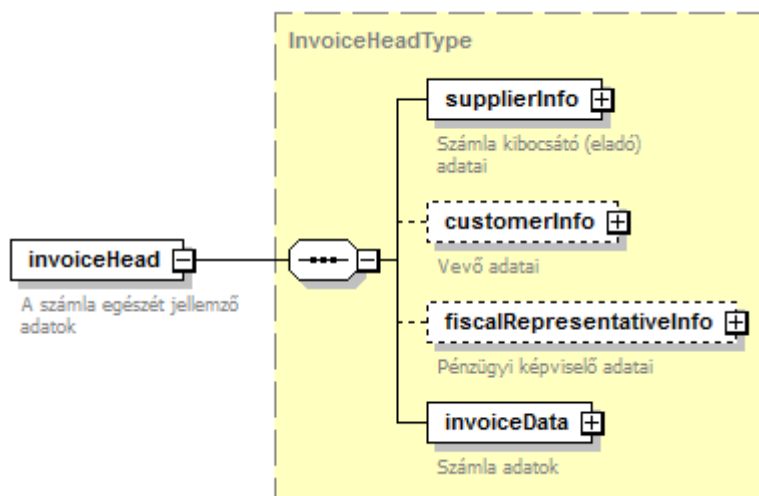

27. ábra Az InvoiceHeadType felépítése



Az invoiceHead elem (típusa: InvoiceHeadType) a számla egészére (és nem az egyes számlatételek) jellemző adatokat tartalmazza az itt szereplő sorrendben.

Tag	Típus	Kötelező	Tartalma
supplierInfo	SupplierInfoType	Igen	Számla kibocsátó (eladó) adatai
customerInfo	CustomerInfoType	Nem	Vevő adatai
fiscalRepresentativeInfo	FiscalRepresentativeType	Nem	Pénzügyi képviselő adatai
invoiceData	InvoiceDataType	Igen	Számla részletes adatai

2.2.2.1 supplierInfo

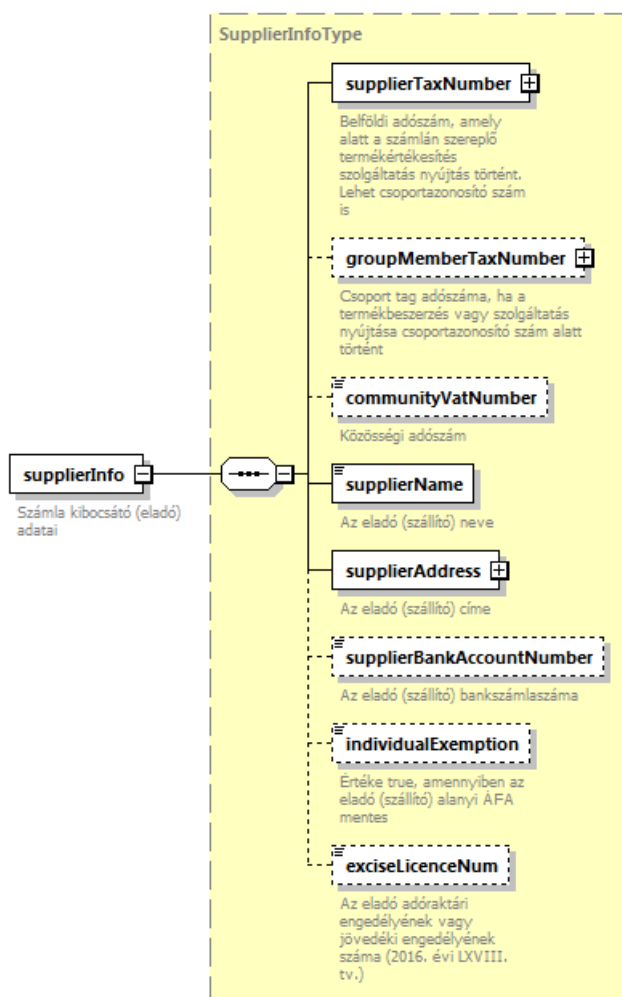

28. ábra A SupplierInfoType felépítése

Tag	Típus	Kötelező	Tartalma
supplierTaxNumber	TaxNumberType	Igen	Belföldi adószám, amely alatt a számlán szereplő termékértékesítés szolgáltatás nyújtás történt. Lehet adószám vagy csoportazonosító szám.
groupMemberTaxNumber	TaxNumberType	Nem	Csoport tag adószáma, ha a termékértékesítés vagy szolgáltatásnyújtás



Tag	SimpleType	Enum	Leírás
communityVatNumber	xs:string	Nem	csoportazonosító szám alatt történt Közösségi adószám
supplierName	xs:string	Igen	A számla kibocsátó (eladó) neve
supplierAddress	AddressType	Igen	Számla kibocsátó (eladó) címe
supplierBankAccountNumber	xs:string	Nem	Számla kibocsátó (eladó) bankszámlaszáma
individualExemption	xs:Boolean	Nem	Értéke true, amennyiben a számla kibocsátó (eladó) alanyi ÁFA mentes
exciseLicenceNum	xs:string	Nem	Az eladó adóraktári engedélyének vagy jövedéki engedélyének száma (2016. évi LXVIII. tv.)

Facetek és leírók

Tag	SimpleType	Pattern	Enum	Default
supplierTaxNumber	TaxNumberType	-	-	-
groupMemberTaxNumber	TaxNumberType	-	-	-
communityVatNumber	CommunityVatNumberType	[A-Z]{2}[0-9A-Z]{2,13}	-	-
supplierName	SimpleText512NotBlankType	.*\S.*	-	-
supplierAddress	AddressType	-	-	-
supplierBankAccountNumber	BankAccountNumberType	[0-9]{8}[-][0-9]{8}[-][0-9]{8} [0-9]{8}[-][0-9]{8} [A-Z]{2}[0-9]{2}[0-9A-Z]{16,24}	-	-
individualExemption	boolean	-	-	false
exciseLicenceNum	SimpleText50NotBlankType	.*\S.*	-	-

A BankAccountNumberType típus leírása *Az üzleti tartalomban szereplő típusok leírása* fejezetben található.

Az AddressType típus a *Cím adatok a sémában* fejezetben került részletesen bemutatásra.

A TaxNumberType típus az *Adószámok a sémában* fejezetben szerepelt.

2.2.2.2 customerInfo

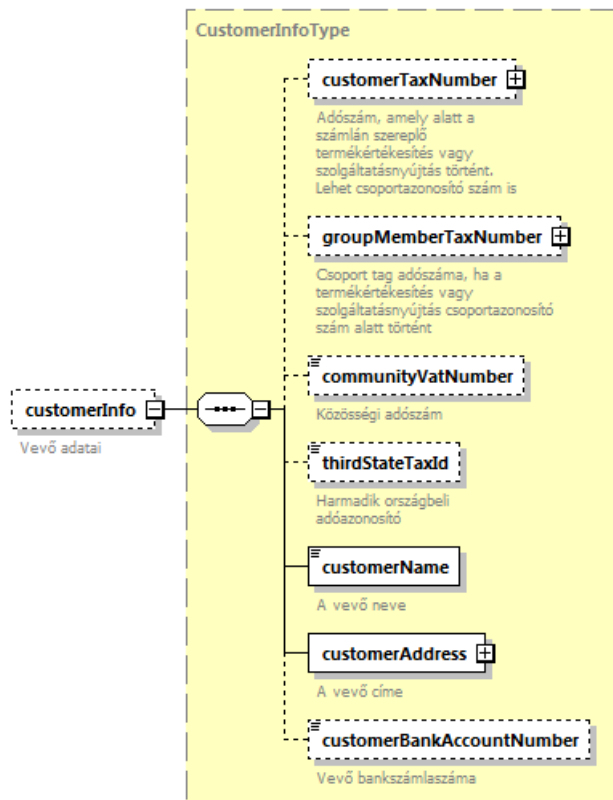

29. ábra A CustomerInfoType felépítése

Tag	Típus	Kötelező	Tartalma
customerTaxNumber	TaxNumberType	Nem	Adószám, amely alatt a számlán szereplő termékértékesítés vagy szolgáltatásnyújtás történt. Lehet adószám vagy csoportazonosító szám.
groupMemberTaxNumber	TaxNumberType	Nem	Csoport tag adószáma, ha a termékértékesítés vagy szolgáltatásnyújtás csoportazonosító szám alatt történt
communityVatNumber	xs:string	Nem	Közösségi adószám
thirdStateTaxId	xs:string	Nem	Harmadik országbeli adóazonosító
customerName	xs:string	Igen	A vevő neve
customerAddress	AddressType	Igen	A vevő címe
customerBankAccountNumber	xs:string	Nem	Vevő bankszámlaszáma

Facetek és leírók

Tag	SimpleType	Pattern	Enum	Default
customerTaxNumber	TaxNumberType	-	-	-
groupMemberTaxNumber	TaxNumberType	-	-	-
communityVatNumber	CommunityVatNumberType	[A-Z]{2}[0-9A-Z]{2,13}	-	-



thirdStateTaxId	SimpleText50NotBlankType	.*\S.*	-	-
customerName	SimpleText512NotBlankType	.*\S.*	-	-
customerAddress	AddressType	-	-	-
customerBankAccountNumber	BankAccountNumberType	[0-9]{8}{-}[0-9]{8}{-}[0-9]{8}{-}[0-9]{8}{-}[0-9]{8}{-}[0-9]{8}{-}[A-Z]{2}[0-9]{2}[0-9A-Z]{16,24}	-	-

A BankAccountNumberType típus leírása *Az üzleti tartalomban szereplő típusok leírása* fejezetben található.

Az AddressType típus a *Cím adatok a sémában* fejezetben került részletesen bemutatásra.

A TaxNumberType típus az *Adószámok a sémában* fejezetben szerepelt.

2.2.2.3 fiscalRepresentativeInfo

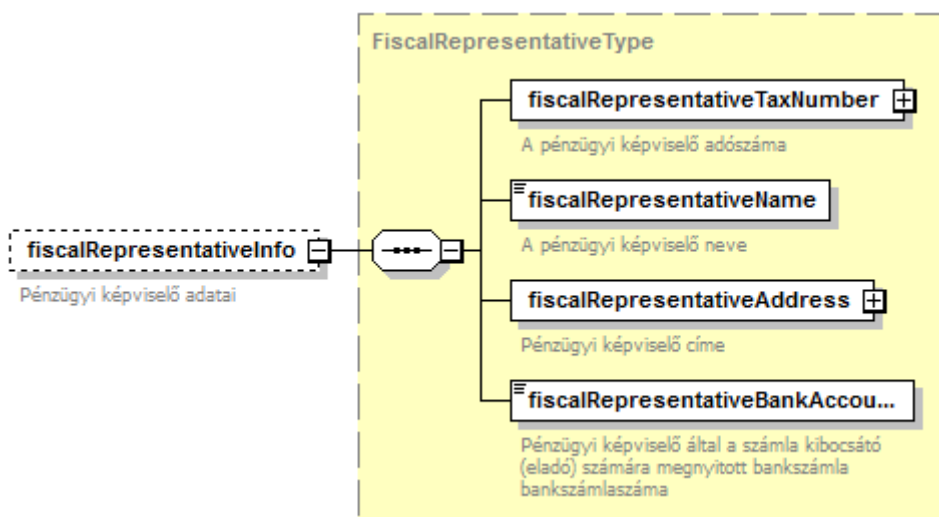

30. ábra A FiscalRepresentativeInfoType felépítése

Tag	Típus	Kötelező	Tartalma
fiscalRepresentativeTaxNumber	TaxNumberType	Igen	A pénzügyi képviselő adószáma
fiscalRepresentativeName	xs:string	Igen	A pénzügyi képviselő neve
fiscalRepresentativeAddress	AddressType	Igen	Pénzügyi képviselő címe
fiscalRepresentativeBankAccountNumber	xs:string	Igen	Pénzügyi képviselő által a számla kibocsátó (eladó) számára megnyitott bankszámla bankszámlaszáma

Facetek és leírók

Tag	SimpleType	Pattern	Enum	Default
fiscalRepresentativeTaxNumber	TaxNumberType	-	-	-
fiscalRepresentativeName	SimpleText512NotBlankType	.*\S.*	-	-
fiscalRepresentativeAddress	AddressType	-	-	-



fiscalRepresentativeBankAccountNumber	BankAccountNumberType	[0-9]{8}-[0-9]{8}-[0-9]{8}-[0-9]{8}[A-Z]{2}[0-9]{2}[0-9A-Z]{16,24}	-	-
---------------------------------------	-----------------------	--------------------------------------------------------------------	---	---

A BankAccountNumberType típus leírása a *Az üzleti tartalomban szereplő típusok leírása* fejezetben található.

Az AddressType típus a *Cím adatok a sémában* fejezetben került részletesen bemutatásra.

A TaxNumberType típus az *Adószámok a sémában* fejezetben szerepelt.



2.2.2.4 invoiceData

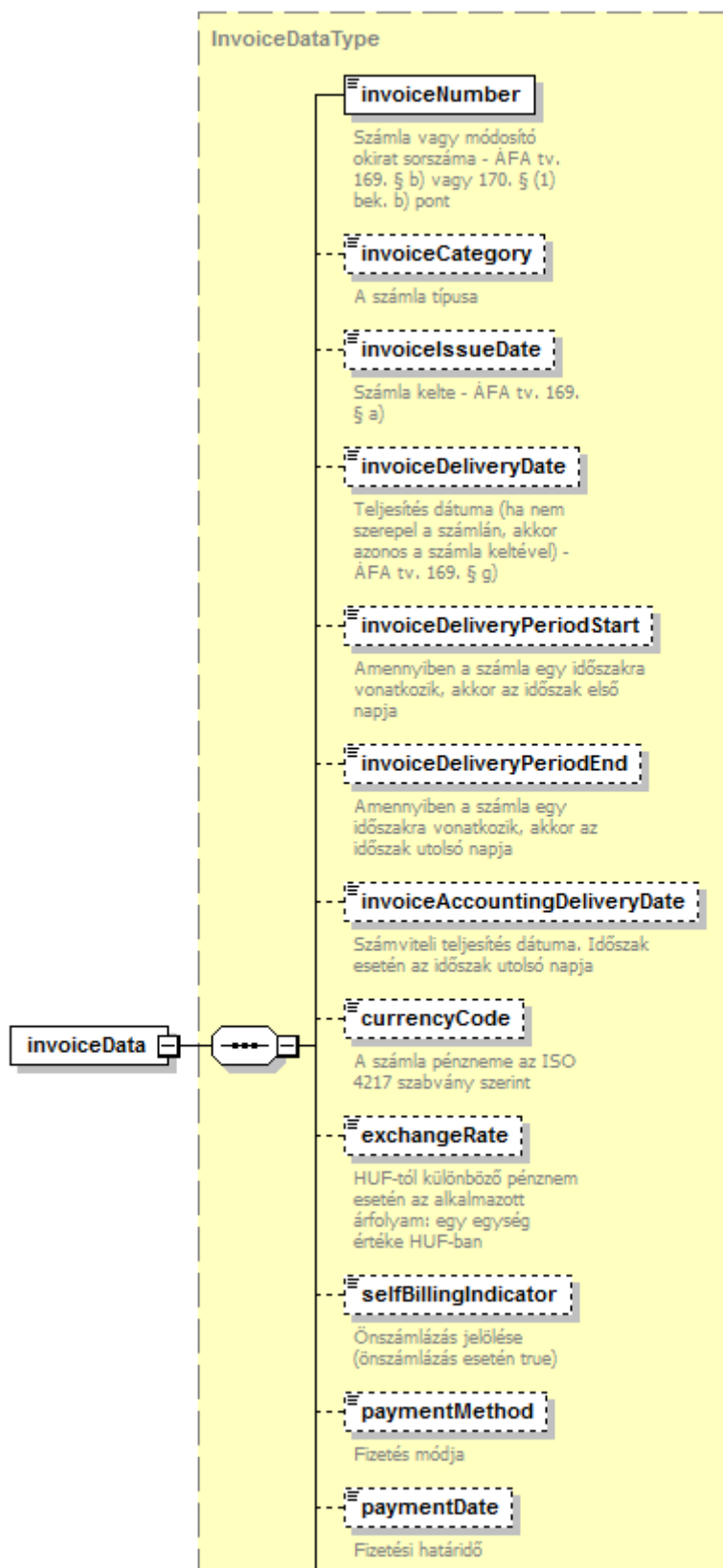

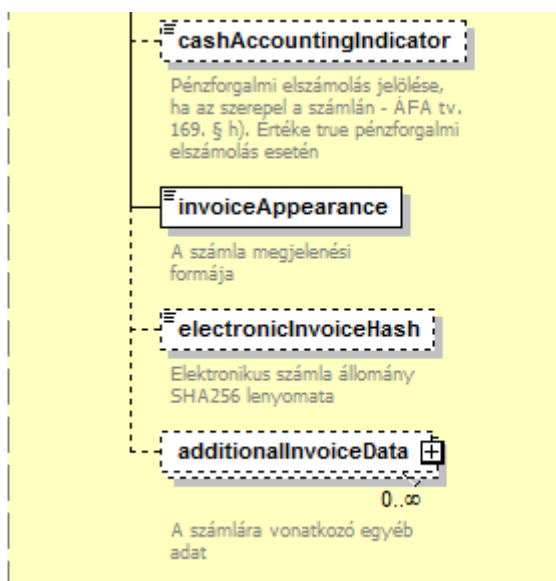

31. ábra Az InvoiceDataType felépítése

Tag	Típus	Kötelező	Tartalma
invoiceNumber	xs:string	Igen	Számla vagy módosító okirat sorszáma - ÁFA tv. 169. § b) vagy 170. § (1) bek. b) pont
invoiceCategory	xs:string	Nem	A számla típusa
invoiceIssueDate	xs:date	Nem	Számla kelte - ÁFA tv. 169. § a)
invoiceDeliveryDate	xs:date	Nem	Teljesítés dátuma (ha nem szerepel a számlán, akkor azonos a számla keltével) - ÁFA tv. 169. § g)
invoiceDeliveryPeriodStart	xs:date	Nem	Amennyiben a számla egy időszakra vonatkozik, akkor az időszak első napja
invoiceDeliveryPeriodEnd	xs:date	Nem	Amennyiben a számla egy időszakra vonatkozik, akkor az időszak utolsó napja
invoiceAccountingDeliveryDate	xs:date	Nem	Számviteli teljesítés dátuma. Időszak esetén az időszak utolsó napja
currencyCode	xs:string	Nem	A számla pénzneme az ISO 4217 szabvány szerint
exchangeRate	xs:decimal	Nem	HUF-tól különböző pénznem esetén az alkalmazott árfolyam: egy egység értéke HUF-ban
selfBillingIndicator	xs:boolean	Nem	Önszámlázás jelölése (önszámlázás esetén true)
paymentMethod	xs:string	Nem	Fizetés módja
paymentDate	xs:date	Nem	Fizetési határidő
cashAccountingIndicator	xs:boolean	Nem	Pénzforgalmi elszámolás jelölése, ha az szerepel a számlán - ÁFA tv. 169. § h). Értéke true pénzforgalmi elszámolás esetén
invoiceAppearance	xs:string	Igen	A számla megjelenési formája



electronicInvoiceHash	xs:string	Nem	Elektronikus számla állomány SHA256 lenyomata
additionalInvoiceData	AdditionalDataType	Nem	A számlára vonatkozó egyéb adat

Facetek és leírók

Tag	SimpleType	Pattern	Enum	Default
invoiceNumber	SimpleText50NotBlankType	.*\S.*	-	-
invoiceCategory	InvoiceCategoryType		NORMAL SIMPLIFIED AGGREGATE	-
invoiceIssueDate	DateType	-	-	-
invoiceDeliveryDate	DateType	-	-	-
invoiceDeliveryPeriodStart	DateType	-	-	-
invoiceDeliveryPeriodEnd	DateType	-	-	-
invoiceAccountingDeliveryDate	DateType	-	-	-
currencyCode	CurrencyType	[A-Z]{3}	-	HUF
exchangeRate	ExchangeRateType	-	-	-
selfBillingIndicator	boolean	-	-	false
paymentMethod	PaymentMethodType	-	TRANSFER CASH CARD VOUCHER OTHER	-
paymentDate	DateType	-	-	-
cashAccountingIndicator	boolean	-	--	false
invoiceAppearance	InvoiceAppearanceType	-	PAPER ELECTRONIC EDI UNKNOWN	-
electronicInvoiceHash	SHA256Type	[0-9A-F]{64}	-	-
additionalInvoiceData	AdditionalDataType	-	-	-

Az AdditionalDataType leírása az Előre nem nevesített adatok szerepeltetése fejezetben került leírásra.

Az InvoiceCategoryType, CurrencyType, ExchangeRateType, PaymentMethodType, InvoiceAppearanceType leírása Az üzleti tartalomban szereplő típusok leírása fejezetben szerepel.

Az electronicInvoiceHash elemben az elektronikus (nem EDI) számla, mint állomány SHA-256 algoritmussal képzett lenyomata adható meg. Az adatszolgáltatásban nem kötelező szerepeltetni, de megadása megoldást jelenthet az Áfa törvény 168/A. §-ban foglalt adattartalom sértetlenségének igazolására.

2.2.3 invoiceLines

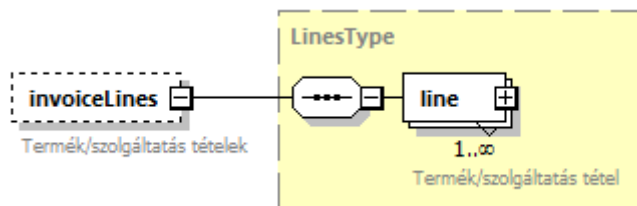

32. ábra A LineType felépítése

Az invoiceLines elem (típusa: LineType) szolgál a számlán vagy módosításon szereplő tétel adatok feltüntetésére az adatszolgáltatásban. Ez az elem annyi line elemet (típusa: LineType) tartalmaz, ahány termék/szolgáltatás tétel szerepel a számlán vagy módosításon.

Tag	Típus	Kötelező	Tartalma
line	LineType	Igen	Termék/szolgáltatás tétel

Facetek és leírók

Tag	SimpleType	Pattern	Enum	Default
line	LineType	-	-	-

2.2.3.1 line





33. ábra A LineType felépítése



A line elem (típusa: LineType) a számlán vagy módosításon szereplő egy tétel adatait tartalmazza. A line elem az adott tétel érték adatait tartalmazza. Az értékadatok köre attól függ, hogy az adott számla (vagy az az eredeti számla, amire vonatkozó módosításról készül adatszolgáltatás) egyszerűsített számla-e vagy sem.

Tag	Típus	Kötelező	Tartalma
lineNumber	xs:nonNegativeInteger	Igen	A tétel sorszáma
lineModificationReference	LineModificationReferenceType	Nem	Módosító számla esetén a tételsorszintű módosítások jelölése
referencesToOtherLines	ReferencesToOtherLinesType	Nem	Hivatkozások kapcsolódó tételekre
advanceIndicator	xs:boolean	Nem	Értéke true, ha a számla tétel előleg jellegű
productCodes	ProductCodesType	Nem	Termékkódok
lineDescription	xs:string	Nem	A termék vagy szolgáltatás megnevezése
quantity	xs:decimal	Nem	Mennyiség
unitOfMeasure	xs:string	Nem	Mennyiségi egység
unitPrice	xs:decimal	Nem	Egységár a számla pénznemében. Egyszerűsített számla esetén bruttó, egyéb esetben nettó egységár
lineDiscountData	DiscountDataType	Nem	A tételhez tartozó árengedmény adatok
intermediatedService	xs:boolean	Nem	Értéke true ha a tétel közvetített szolgáltatás - Számviteli tv. 3.§ (4) 1
aggregateInvoiceLineData	AggregateInvoiceDataType	Nem	Gyűjtő számla adatok
newTransportMean	NewTransportMeanType	Nem	Új közlekedési eszköz értékesítés (ÁFA tv. 89 § ill. 169 § o)
depositIndicator	xs:boolean	Nem	Értéke true, ha a tétel betétdíj jellegű
marginSchemeIndicator	xs:string	Nem	Különbözet szerinti szabályozás jelölése - ÁFA tv. 169. § p) q)
ekaerIds	EkaerIdsType	Nem	A tételhez tartozó EKÁER azonosító(k)
obligatedForProductFee	xs:boolean	Nem	Értéke true ha a tételt termékdíj fizetési kötelezettség terheli
GPCExcise	xs:decimal	Nem	Földgáz, villamos energia, szén jövedéki adója forintban - Jöt. 118. § (2)
dieselOilPurchase	DieselOilPurchaseType	Nem	Gázolaj adózottan történő beszerzésének adatai – 45/2016 (XI. 29.) NGM rendelet 75. § (1) a)
netaDeclaration	xs:boolean	Nem	Értéke true, ha a Neta tv-ben meghatározott adókötelezettség az adó alanyát terheli. 2011. évi CIII. tv. 3.§(2)



productFeeClause	ProductFeeClauseType	Nem	A környezetvédelmi termékdíjról szóló 2011. évi LXXXV. tv. szerinti záradékok
lineProductFeeContent	ProductFeeDataType	Nem	A tétel termékdíj tartalmára vonatkozó adatok
additionalLineData	AdditionalDataType	Nem	A termék/szolgáltatás tételhez kapcsolódó, további adat

Facetek és leírók

Tag	SimpleType	Pattern	Enum	Default
lineNumber	LineNumberType	-	-	-
lineModificationReference	LineModificationReferenceType	-	-	-
referencesToOtherLines	ReferencesToOtherLinesType	-	-	-
advanceIndicator	boolean	-	-	false
productCodes	ProductCodesType	-	-	-
lineDescription	SimpleText255NotBlankType	.*\S.*	-	-
quantity	QuantityType	-	-	-
unitOfMeasure	SimpleText50NotBlankType	.*\S.*	-	-
unitPrice	QuantityType	-	-	-
lineDiscountData	DiscountDataType	-	-	-
intermediatedService	boolean	-	-	false
aggregateInvoiceLineData	AggregateInvoiceDataType	-	-	-
newTransportMean	NewTransportMeanType	-	-	-
depositIndicator	boolean	-	-	false
marginSchemeIndicator	MarginSchemeType	-	TRAVEL_AGENCY SECOND_HAND ARTWORK ANTIQUES	-
ekaerIds	EkaerIdsType	-	-	-
obligatedForProductFee	boolean	-	-	false
GPCExcise	MonetaryType	total digits:18, fraction digits:2	-	-
dieselOilPurchase	DieselOilPurchaseType	-	-	-
netaDeclaration	boolean	-	-	false
productFeeClause	ProductFeeClauseType	-	-	-
lineProductFeeContent	ProductFeeDataType	-	-	-
additionalLineData	AdditionalDataType	-	-	-

A lineNumber elem minden számláról vagy módosításról történő adatszolgáltatás esetén 1-től indulva, ismétlés és kihagyás nélküli sorszám.

Az unitPrice elem ugyan pénzürtéket tartalmaz, de a használni szükséges tizedesjegyek száma miatt a típusa QuantityType.

2.2.3.1.1 lineModificationReference

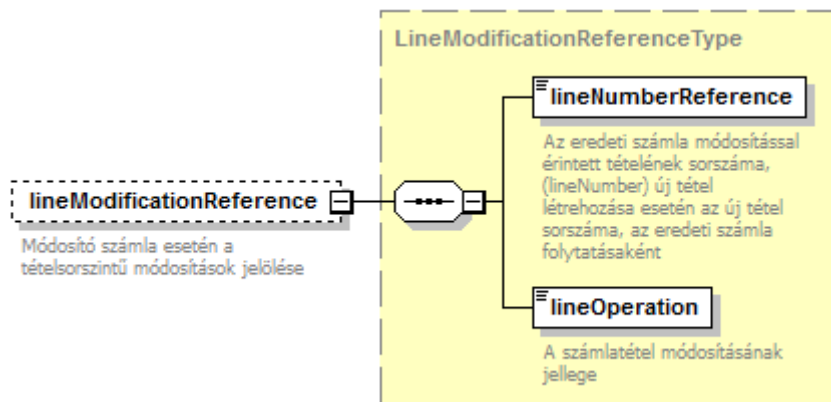

34. ábra A LineModificationReferenceType felépítése

Tag	Típus	Kötelező	Tartalma
lineNumberReference	xs:nonNegativeInteger	Igen	Az eredeti számla módosítással érintett tételének sorszáma, (lineNumber) új tétel létrehozása esetén az új tétel sorszáma, az eredeti számla folytatásaként
lineOperation		Igen	A számlatétel módosításának jellege

Facetek és leírók

Tag	SimpleType	Pattern	Enum	Default
lineNumberReference	LineNumberType	-	-	-
lineOperation	LineOperationType	-	CREATE MODIFY	-

A lineModificationReference elemet kizárólag módosításról történő adatszolgáltatás esetén lehet és kell szerepeltetni.

2.2.3.1.2 referencesToOtherLines

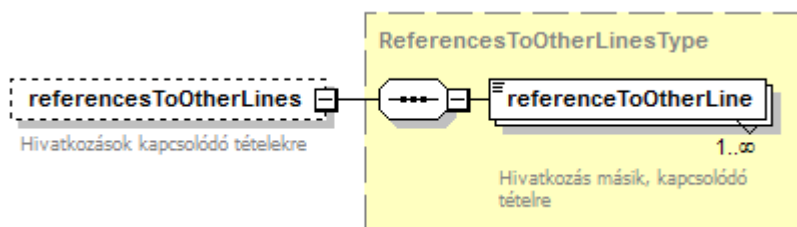

35. ábra A ReferencesToOtherLinesType felépítése



Tag	Típus	Kötelező	Tartalma
referenceToOtherLine	xs:nonNegativeInteger	Igen	Hivatkozás másik, kapcsolódó tételre

Facetek és leírók

Tag	SimpleType	Pattern	Enum	Default
referenceToOtherLine	LineNumberType	-	-	-

A referenceToOtherLines elem szerepe: valamely tétel/tételek adóalapját az Áfa törvény 70. § (1) bekezdése alapján adóalapot növelő költségek esetén indokolt megjelölni azon tételt/tételeket, amelyeknek az adott költség az adójogi sorsát osztja, hogy pl. az alkalmazott adómérték jogszerűsége egyértelműen megállapítható legyen. Ilyen lehet például a számlán szerepeltetett, járulékos költséget (pl. szállítási költséget) terhelő áfa mértékének megállapítása különböző adómérték alá tartozó termékek értékesítése esetén. Ilyenkor lehetőség van arra, hogy az adóalany a szállítási költséget az általa teljesített ügyletek keretében értékesítésre kerülő termékek között megossza (például a termékek súlya, mérete vagy értéke alapján), de az sem kifogásolható, ha a társaság az egyes termékek értékesítésére jutó, költség meghatározása, illetve megosztása helyett a költséget összesíti és a legmagasabb – 27%-os – adómértékkel számolva minősíti azokat a kérdéses ügyletek esetében adóalapot képező tételnek.

2.2.3.1.3 productCodes

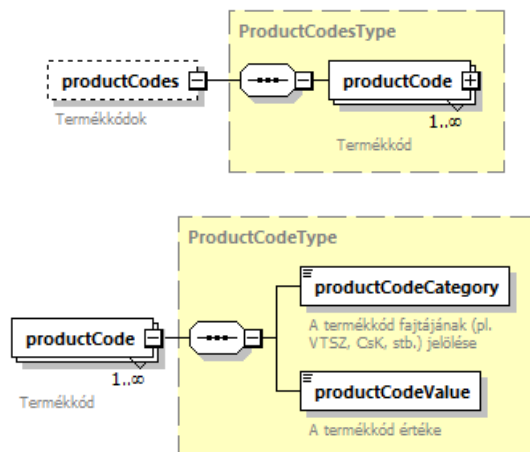

36. ábra A ProductCodesType felépítése

Tag	Típus	Kötelező	Tartalma
productCode	ProductCodeType		Termékkód
productCodeCategory	xs:string	Igen	A termékkód fajtájának (pl. VTSZ, Csk, stb.) jelölése
productCodeValue	xs:string	Igen	A termékkód értéke

Facetek és leírók

Tag	SimpleType	Pattern	Enum	Default
ProductCodeCategory	ProductCodeCategoryType	-	VTSZ	-



			SZJ KN AHK CSK KT EJ OWN OTHER	
productCodeValue	ProductCodeValueType	[A-Z0-9]{2,30}	-	-

A számla egy adott tétele esetén több, különböző típusú kód is szerepeltethető úgy, hogy a ProductCodes elemen belül a ProductCode elem többször fordul elő. Nincs megkötés arra vonatkozóan, hogy egy fajta termékkód (pl. VTSZ kód, CsK kód) egy tételnél csak egyszer szerepelhet, mert bizonyos esetekben szükséges lehet ugyanazon kód fajtából több érték szerepeltetése.

2.2.3.1.4 lineDiscountData

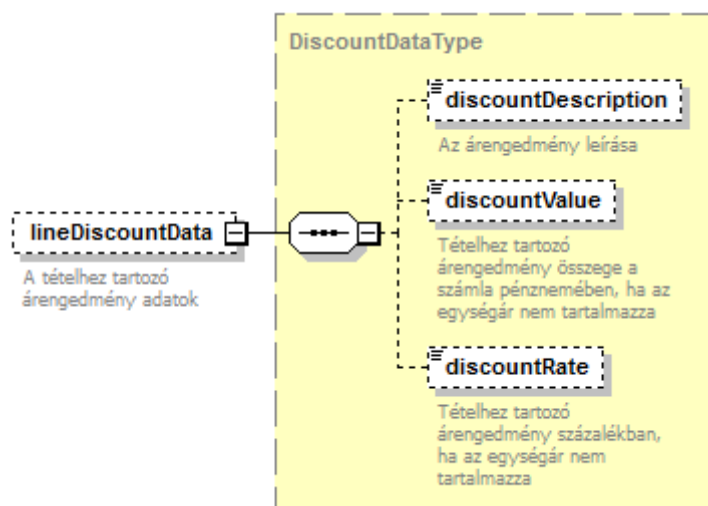

37. ábra A DiscountDataType felépítése

Tag	Típus	Kötelező	Tartalma
discountDescription	xs:string	Nem	Az árengedmény leírása
discountValue	xs:decimal	Nem	Tételhez tartozó árengedmény összege a számla pénznemében, ha az egységár nem tartalmazza
discountRate	xs:decimal	Nem	Tételhez tartozó árengedmény százalékban, ha az egységár nem tartalmazza

Facetek és leírók

Tag	SimpleType	Pattern	Enum	Default
discountDescription	SimpleText255NotBlankType	.*\S.*	-	-
discountValue	MonetaryType	total digits:18, fraction	-	-



		digits:2		
discountRate	RateType	-	-	-

Amennyiben az árengedményt a számla végösszegéből, százalékosan vagy fix összegben adja az eladó, az árengedmény az adatszolgáltatásban külön tételeként szükséges szerepeltetni. Ha a számla több, különböző áfa mérték alá tartozó tételt tartalmaz, akkor szükséges a végösszegeből adott kedvezmény megbontása a különböző adómértékek között, így az ilyen árengedményt több tételeként szükséges szerepeltetni.

2.2.3.2 lineAmountsNormal

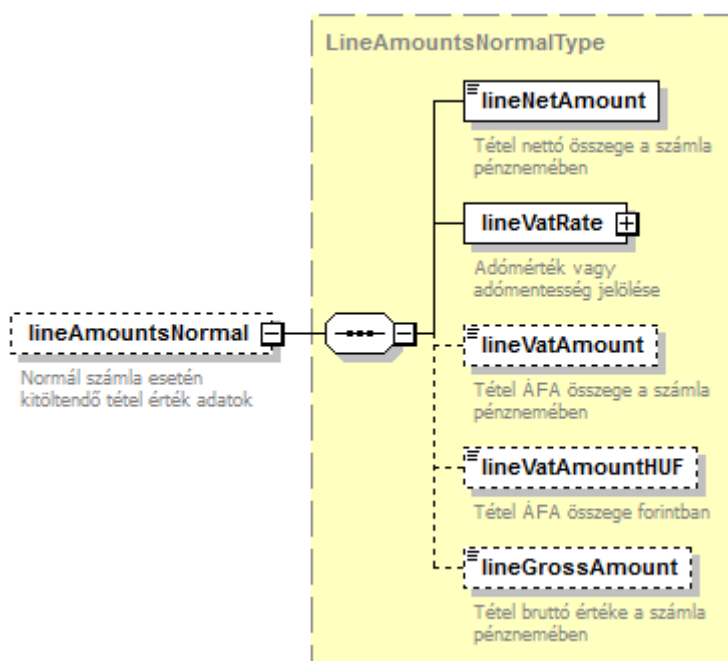

38. ábra A LineAmountsNormalType felépítése

A line elem „normál” (azaz nem egyszerűsített) számla esetén pontosan egy lineAmountsNormal elemet (típusa: LineAmountsNormalType), egyszerűsített számla esetén pontosan egy lineAmountSimplified elemet (típusa: LineAmountsSimplifiedType) tartalmaz. Módosításról történő adatszolgáltatás esetén nem feltétlenül szerepel egyik vagy másik elem az adatszolgáltatásban.

Tag	Típus	Kötelező	Tartalma
lineNetAmount	xs:decimal	Igen	Tétel nettó összege a számla pénznemében
lineVatRate	VatRateType	Igen	Adómérték vagy adómentesség jelölése
lineVatAmount	xs:decimal	Nem	Tétel ÁFA összege a számla pénznemében
lineVatAmountHUF	xs:decimal	Nem	Tétel ÁFA összege forintban
lineGrossAmount	xs:decimal	Nem	Tétel bruttó értéke a számla pénznemében

Facetek és leírók

Tag	SimpleType	Pattern	Enum	Default
lineNetAmount	MonetaryType	total digits:18, fraction digits:2	-	-
lineVatRate	VatRateType		-	-
lineVatAmount	MonetaryType	total digits:18, fraction digits:2	-	-
lineVatAmountHUF	MonetaryType	total digits:18, fraction digits:2	-	-
lineGrossAmount	MonetaryType	total digits:18, fraction digits:2	-	-

2.2.3.2.1 vatRate

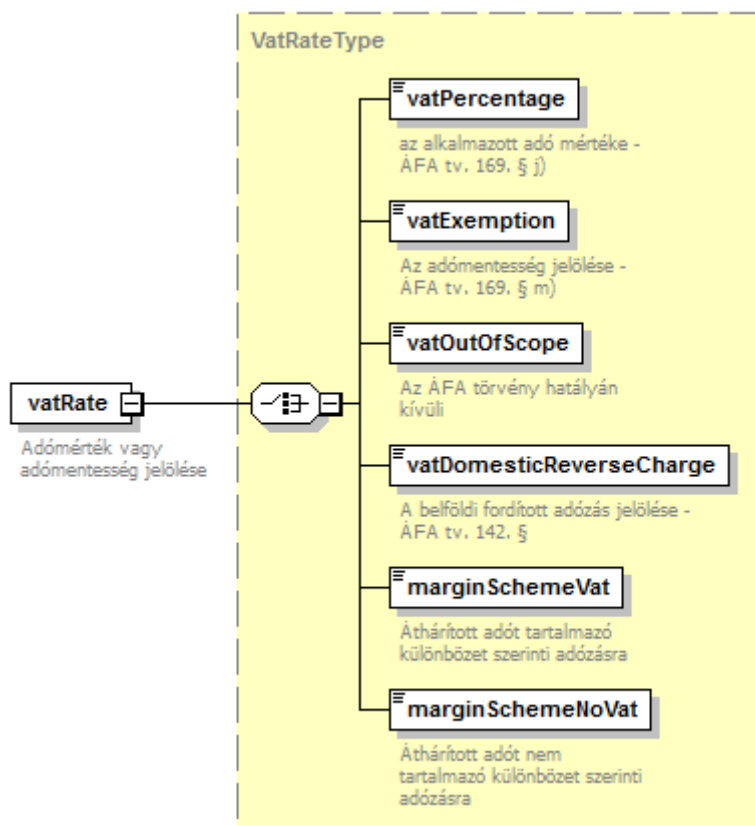

39. ábra A VatRateType felépítése

Ez a típus szolgál egy számla tétel esetén az áfa mértékének feltüntetésére, vagy annak jelölésére, hogy az adott tétel – különböző okokból – nem tartalmaz áfát. **A VatRateType típusú elemek az alábbi hat elem közül pontosan az egyiket tartalmazhatják sorrendben jelölve.**

Tag	Típus	Kötelező	Tartalma
vatPercentage	xs:decimal	Igen	Az alkalmazott adó mértéke - ÁFA tv. 169. § j)



vatExemption	xs:string	Igen	Az adómentesség jelölése - ÁFA tv. 169. § m)
vatOutOfScope	xs:boolean	Igen	Az ÁFA törvény hatályán kívüli
vatDomesticReverseCharge	xs:boolean	Igen	A belföldi fordított adózás jelölése - ÁFA tv. 142. §
marginSchemeVat	xs:boolean	Igen	Áthárított adót tartalmazó különbözet szerinti adózásra
marginSchemeNoVat	xs:boolean	Igen	Áthárított adót nem tartalmazó különbözet szerinti adózásra

Facetek és leírók

Tag	SimpleType	Pattern	Enum	Default
vatPercentage	RateType	-	-	-
vatExemption	SimpleText50NotBlankType	.*\S.*	-	-
vatOutOfScope	boolean	-	-	false
vatDomesticReverseCharge	boolean	-	-	false
marginSchemeVat	boolean	-	-	false
marginSchemeNoVat	boolean	-	-	false

2.2.3.3 LineAmountsSimplified

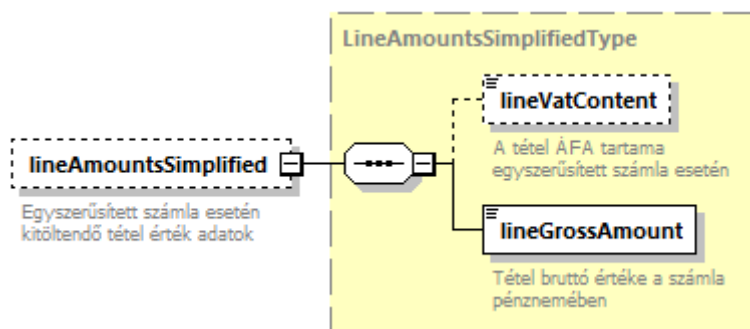

40. ábra A LineAmountsSimplifiedType felépítése

Tag	Típus	Kötelező	Tartalma
lineVatContent	xs:decimal	Nem	A tétel ÁFA tartama egyszerűsített számla esetén
lineGrossAmount	xs:decimal	Igen	Tétel bruttó értéke a számla pénznemében

Facetek és leírók

Tag	SimpleType	Pattern	Enum	Default
lineVatContent	RateType			
lineGrossAmount	MonetaryType	total digits:18, fraction digits:2		

2.2.3.4 aggregateInvoiceLineData

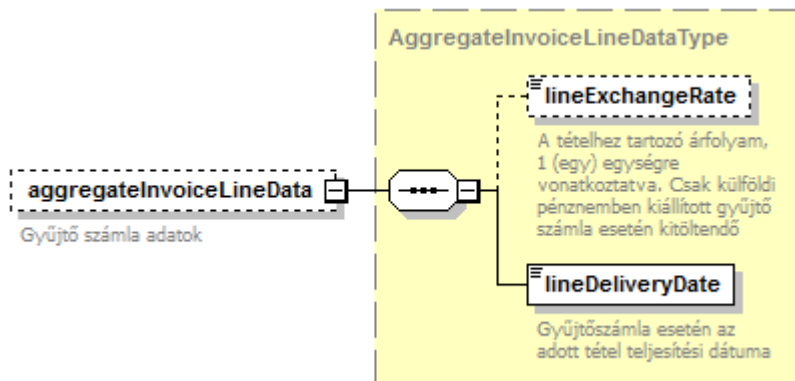

41. ábra Az AggregateInvoiceLineDataType felépítése

Tag	Típus	Kötelező	Tartalma
lineExchangeRate	xs:decimal	Nem	A tételhez tartozó árfolyam, 1 (egy) egységre vonatkoztatva. Csak külföldi pénznemben kiállított gyűjtő számla esetén kitöltendő
lineDeliveryDate	xs:date	Igen	Gyűjtőszámla esetén az adott tétel teljesítési dátuma

Facetek és leírók

Tag	SimpleType	Pattern	Enum	Default
lineExchangeRate	ExchangeRateType	-	-	-
lineDeliveryDate	DateType	-	-	-

Gyűjtőszámláról, vagy ennek módosításáról történő adatszolgáltatás esetén szükséges megadni a tételhez tartozó teljesítési dátumot, illetve – ha a számla pénzneme nem forint – akkor az adott tételhez tartozó árfolyamot.

2.2.3.5 newTransportMean

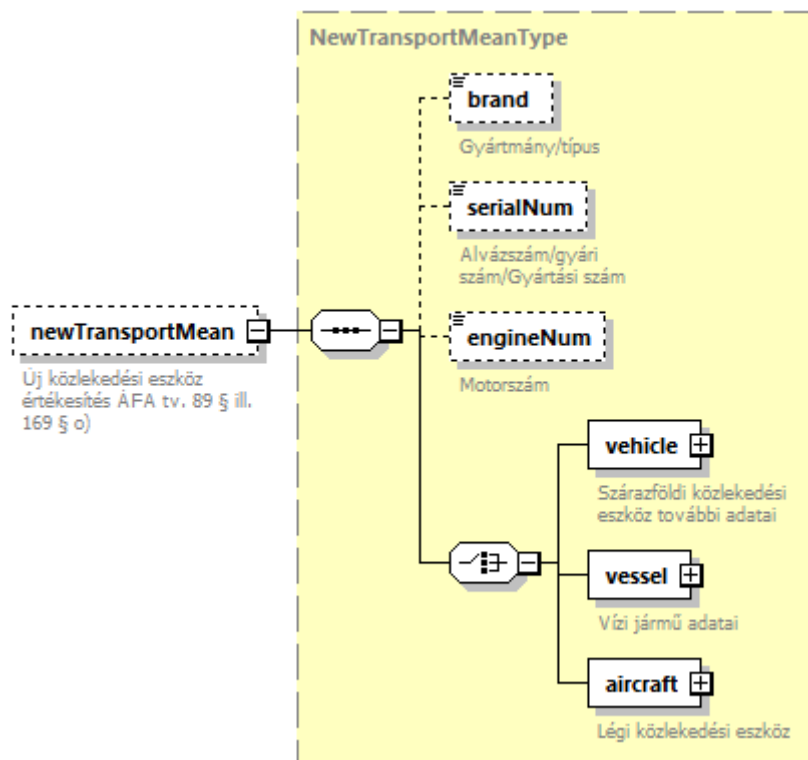

42. ábra A NewTransportMeanType felépítése

Az új közlekedési eszközökkel kapcsolatos adatokat, a Line elem NewTransportMeans eleme tartalmazza.

Tag	Típus	Kötelező	Tartalma
brand	xs:string	Nem	Gyártmány/típus
serialNum	xs:string	Nem	Alvázsám/gyári szám/Gyártási szám
engineNum	xs:string	Nem	Motorszám

Facetek és leírók

Tag	SimpleType	Pattern	Enum	Default
brand	SimpleText50NotBlankType	.*\S.*	-	-
serialNum	SimpleText255NotBlankType	.*\S.*	-	-
engineNum	SimpleText255NotBlankType	.*\S.*	-	-

Amennyiben a számla adott tétele új közlekedési eszköz másik tagállamba való értékesítése, az Áfa törvény a számlán további adatok feltüntetését írja elő. Megjegyzendő, hogy az ilyen értékesítések nem belföldi adóalanyok részére történnek és áfa-mentesek, emiatt ezekről a számlákról a jelen jogszabályi környezetben nem kötelező adatot szolgáltatni. Ezen elemek az adatexport esetén szerepelhetnek kötelező jelleggel.

A NewTransportMeans elem tartalma attól függ, hogy az adott számlatétel szárazföldi (vehicle), vízi (vessel) vagy légi (aircraft) közlekedési eszköz. Ezen három lehetőség közül pontosan az egyik lehet érvényes.

2.2.3.5.1 vehicle

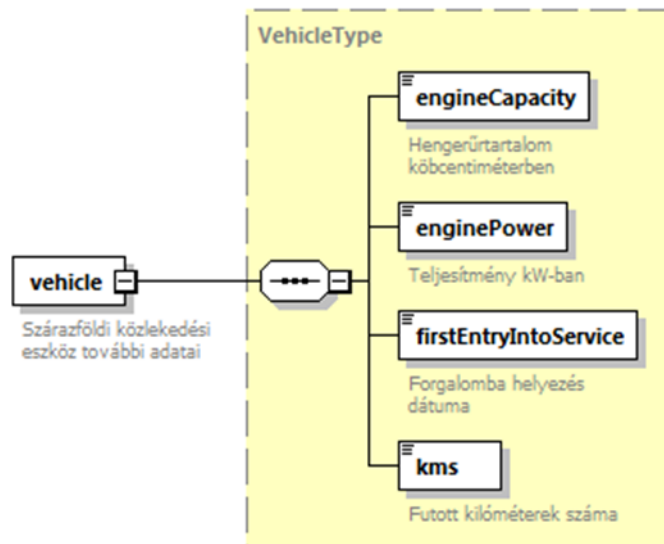

43. ábra A VehicleType felépítése

Tag	Típus	Kötelező	Tartalma
engineCapacity	xs:decimal	Igen	Hengerűrtartalom köbcéntiméterben
enginePower	xs:decimal	Igen	Teljesítmény kW-ban
firstEntryIntoService	xs:date	Igen	Forgalomba helyezés dátuma
kms	xs:decimal	Igen	Futott kilométerek száma

Facetek és leírók

Tag	SimpleType	Pattern	Enum	Default
engineCapacity	QuantityType	-	-	-
enginePower	QuantityType	-	-	-
firstEntryIntoService	DateType	-	-	-
kms	QuantityType	-	-	-

2.2.3.5.2 vessel

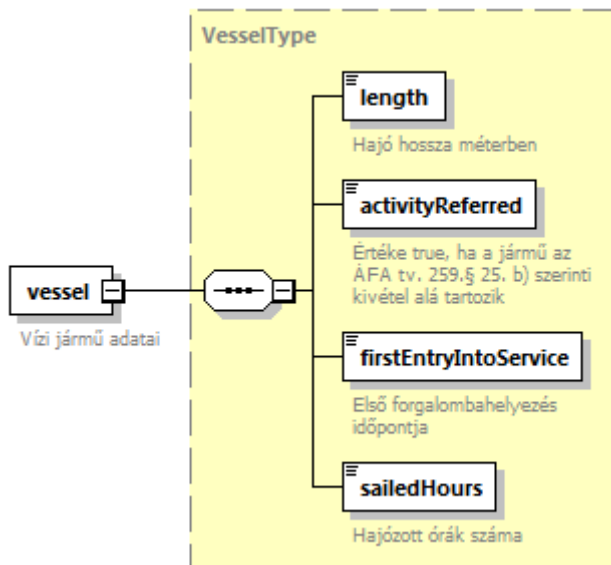

44. ábra A VesselType felépítése

Tag	Típus	Kötelező	Tartalma
length	xs:decimal	Igen	Hajó hossza méterben
activityReferred	xs:boolean	Igen	Értéke true, ha a jármű az ÁFA tv. 259.§ 25. b) szerinti kivétel alá tartozik
firstEntryIntoService	xs:date	Igen	Első forgalombahelyezés időpontja
sailedHours	xs:decimal	Igen	Hajózott órák száma

Facetek és leírók

Tag	SimpleType	Pattern	Enum	Default
length	QuantityType	-	-	-
activityReferred	boolean	-	-	false
firstEntryIntoService	DateType	-	-	-
sailedHours	QuantityType	-	-	-

2.2.3.5.3 aircraft

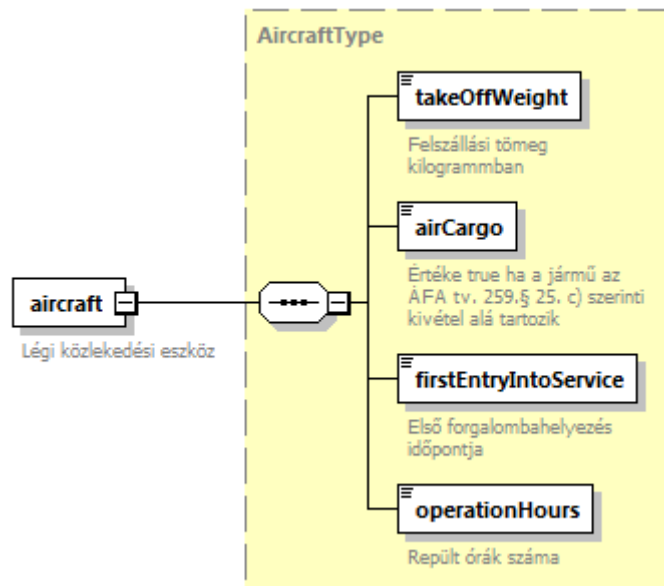

45. ábra Az AircraftType felépítése

Tag	Típus	Kötelező	Tartalma
takeOffWeight	xs:decimal	Igen	Felszállási tömeg kilogrammban
airCargo	xs:boolean	Igen	Értéke true ha a jármű az ÁFA tv. 259.§ 25. c) szerinti kivétel alá tartozik
firstEntryIntoService	xs:date	Igen	Első forgalombahelyezés időpontja
operationHours	xs:decimal	Igen	Repült órák száma

Facetek és leírók

Tag	SimpleType	Pattern	Enum	Default
takeOffWeight	QuantityType	-	-	-
airCargo	boolean	-	-	false
firstEntryIntoService	DateType	-	-	-
operationHours	QuantityType	-	-	-

2.2.3.6 ekaerlds

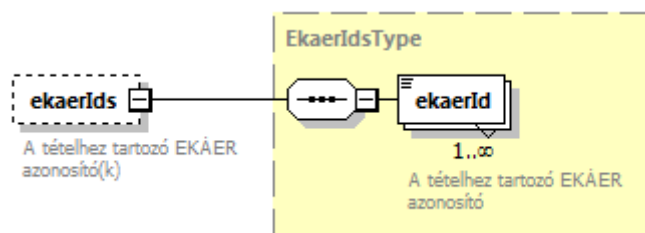

46. ábra Az EkaerldsType felépítése

Tag	Típus	Kötelező	Tartalma
ekaerId	xs:string	Igen	A tételhez tartozó EKÁER azonosító

Facetek és leírók

Tag	SimpleType	Pattern	Enum	Default
ekaerId	EkaerIdType	[E]{1}[0-9]{6}[0-9A-F]{8}	-	-

2.2.3.7 dieselOilPurchase

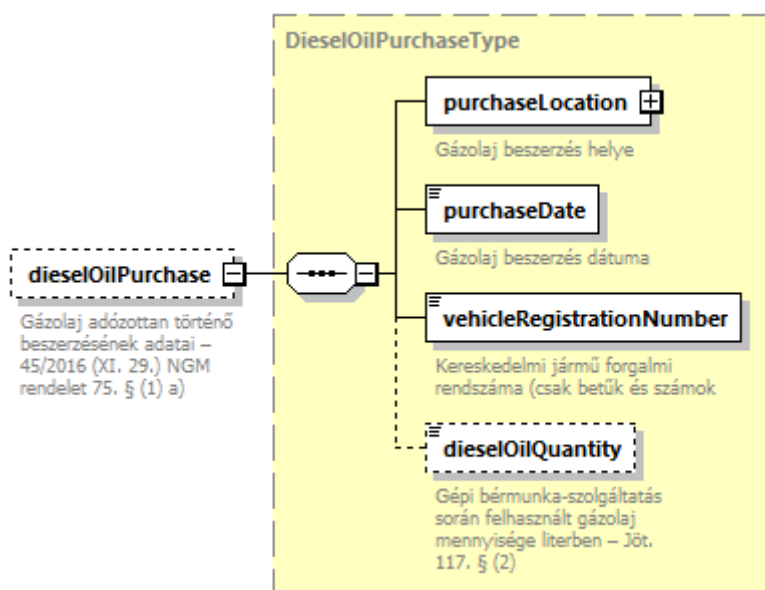

47. ábra A DieselOilPurchaseType felépítése

A line elembe lehetőség van a számlán szereplő, gázolaj adóztatott történő beszerzésének adatainak feltüntetésére is a 45/2016 (XI. 29.) NGM rendelet 75. § (1) a) szerint.

Tag	Típus	Kötelező	Tartalma
purchaseLocation	SimpleAddressType	Igen	Gázolaj beszerzés helye
purchaseDate	xs:date	Igen	Gázolaj beszerzés dátuma
vehicleRegistrationNumber	xs:string	Igen	Kereskedelmi jármű forgalmi rendszáma (csak betűk és



dieselOilQuantity	xs:decimal	Nem	számok
			Gépi bér munka-szolgáltatás során felhasznált gázolaj mennyisége literben – Jöt. 117. § (2)

Facetek és leírók

Tag	SimpleType	Pattern	Enum	Default
purchaseLocation	SimpleAddressType	-	-	-
purchaseDate	DateType	-	-	-
vehicleRegistrationNumber	RegNumType	[A-Z0-9]{2,30}	-	-
dieselOilQuantity	QuantityType	-	-	-

2.2.3.7.1 purchaseLocation

A purchaseLocation típusa a simpleAddressType. Részletesen lásd a *Cím adatok a sémában* fejezetben.

2.2.3.8 productFeeClause

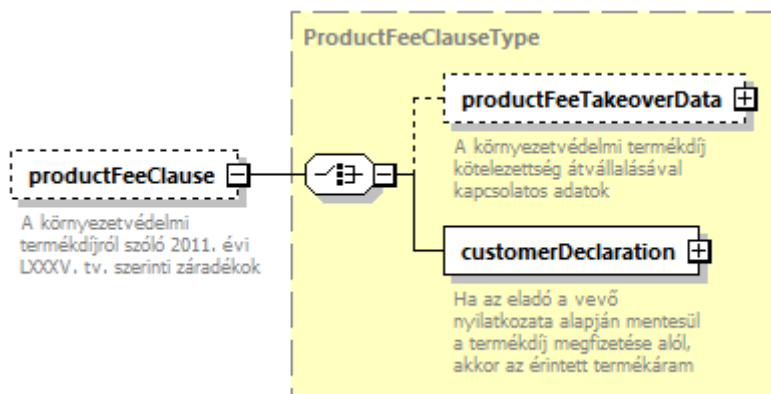

48. ábra A ProductFeeClauseType felépítése

A séma lehetőséget biztosít a termékdíj törvényben előírt záradékok feltüntetésére is. A termékdíj törvény az alábbi, adott tétel vonatkozásában egymást kizáró eseteket különbözteti meg:

- A környezetvédelmi termékdíj kötelezettség átvállalása
- Az eladó a vevő nyilatkozata alapján mentesül a termékdíj megfizetése alól

Ennek megfelelően a ProductFeeClause elem productTakeoverData és a customerDeclaration elemek közül pontosan az egyiket tartalmazza

Tag	Típus	Kötelező	Tartalma
productFeeTakeoverData	ProductFeeTakeoverData	Nem	A környezetvédelmi termékdíj kötelezettség átvállalásával kapcsolatos adatok
customerDeclaration	CustomerDeclarationType	Igen	Ha az eladó a vevő nyilatkozata alapján mentesül a termékdíj megfizetése alól, akkor az érintett termékáram

Facetek és leírók

Tag	SimpleType	Pattern	Enum	Default
productFeeTakeoverData	ProductFeeTakeoverDataType	-	-	-
customerDeclaration	CustomerDeclarationType	-	-	-

2.2.3.8.1 productFeeTakeoverData

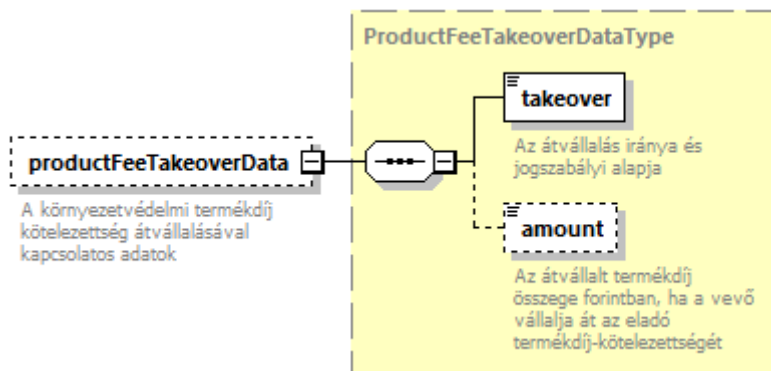

49. ábra A ProductFeeTakeoverDataType felépítése

Tag	Típus	Kötelező	Tartalma
takeover	xs:string	Igen	Az átvállalás iránya és jogszabályi alapja
amount	xs:decimal	Nem	Az átvállalt termékdíj összege forintban, ha a vevő vállalja át az eladó termékdíj-kötelezettségét

Facetek és leírók

Tag	SimpleType	Pattern	Enum	Default
takeover	TakeoverType		01 02_aa 02_ab 02_b 02_c 02_d 02_ea 02_eb 02_fa 02_fb 02_ga 02_gb	-
amount	MonetaryType	total digits:18, fraction digits:2	-	-

A TakeOverType leírását Az üzleti tartalomban szereplő típusok leírása fejezet tartalmazza.

2.2.3.8.2 customerDeclaration

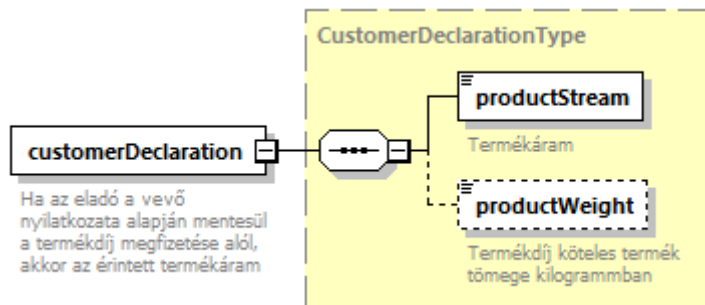

50. ábra A CustomerDeclarationType felépítése

Tag	Típus	Kötelező	Tartalma
productStream	xs:string	Igen	Termékáram
productWeight	xs:decimal	Nem	Termékdíj köteles termék tömege kilogrammban

Facetek és leírók

Tag	SimpleType	Pattern	Enum	Default
productStream	ProductStreamType	-	BATTERY PACKAGING OTHER_PETROL ELECTRONIC TIRE COMMERCIAL PLASTIC OTHER_CHEMICAL PAPER	-
productWeight	QuantityType	-	-	-

A ProductStreamType típusról Az üzleti tartalomban szereplő típusok fejezet tartalmaz leírást.

2.2.3.9 lineProductFeeContent

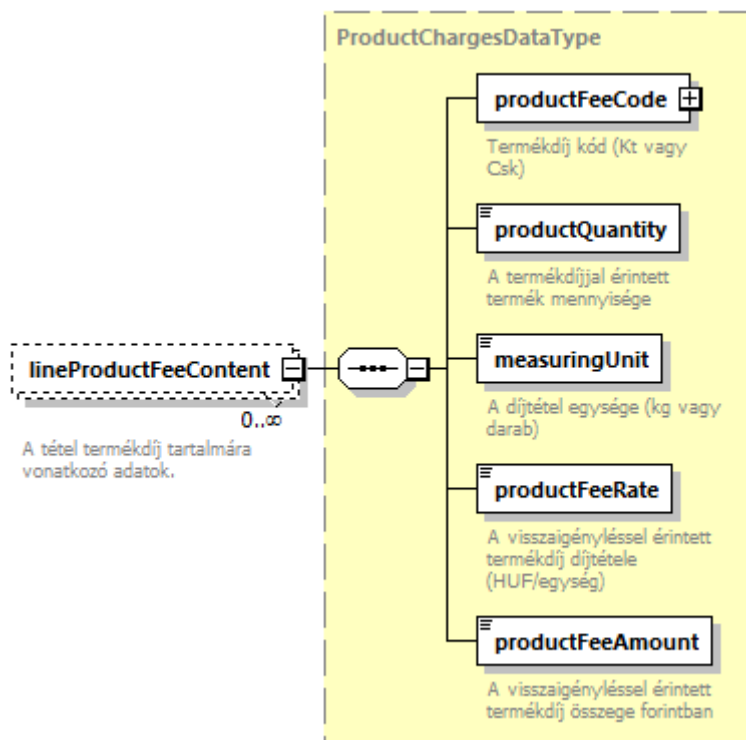

51. ábra A ProductChargesDataType felépítése

Amennyiben a számlán szerepel, a séma lehetőséget biztosít az adott számla tételhez kapcsolódó termékdíj tartalom feltüntetésére is a lineproductFeeContent elemben.

Tag	Típus	Kötelező	Tartalma
productFeeCode	ProductCodeType	Igen	Termékdíj kód (Kt vagy Csk)
productQuantity	xs:decimal	Igen	A termékdíjjal érintett termék mennyisége
measuringUnit	xs:string	Igen	A díjtétel egysége (kg vagy darab)
productFeeRate	xs:decimal	Igen	A visszaigényléssel érintett termékdíj díjtétele (HUF/egység)
productFeeAmount	xs:decimal	Igen	A visszaigényléssel érintett termékdíj összege forintban

Facetek és leírók

Tag	SimpleType	Pattern	Enum	Default
productFeeCode	ProductCodeType	-	-	-
productQuantity	QuantityType	-	-	-
measuringUnit	SimpleText50NotBlankType	.*\S.*		
productFeeRate	MonetaryType	total digits:18, fraction digits:2	-	-
productFeeAmount	MonetaryType	total digits:18, fraction digits:2		

Amikor a termékkód adatot a ProductFeeDataType-on belül szerepeltetik, ott csak Csk vagy Kt kód adható meg.

2.2.3.9.1 productFeeCode

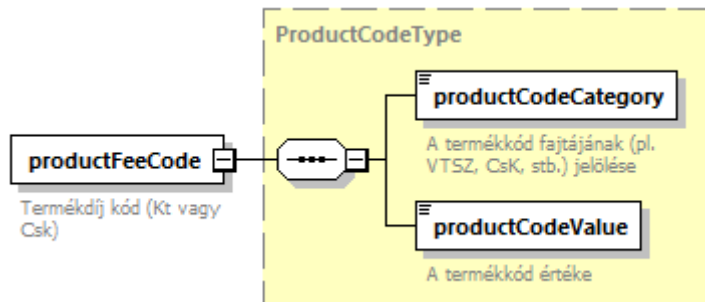

52. ábra A ProductFeeCodeType felépítése

Tag	Típus	Kötelező	Tartalma
productCodeCategory	xs:string	Igen	A termékkód fajtájának (pl. VTSZ, Csk, stb.) jelölése
productCodeValue	xs:string	Igen	A termékkód értéke

Facetek és leírók

Tag	SimpleType	Pattern	Enum	Default
ProductCodeCategory	ProductCodeCategoryType	-	VTSZ SZJ KN AHK CSK KT EJ OWN OTHER	-
productCodeValue	ProductCodeValueType	[A-Z0-9]{2,30}	-	-

2.2.3.10 additionalLineData

A számla tételsorára jellemző további adatok szerepeltetéséhez. Részleteket lásd az *Előre nem nevesített adatok szerepeltetése* cím alatt.

2.2.4 productFeeSummary

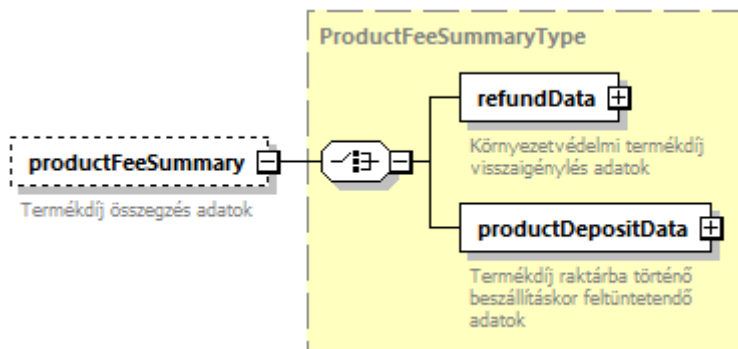

53. ábra A ProductFeeSummaryType felépítése

A séma lehetőséget biztosít a környezetvédelmi termékdíj törvény szerinti azon záradékok feltüntetésére is, amelyeket a termékdíj visszaigénylésekor, illetve az áru termékdíj raktárba történő beszállításakor kell a számlán szerepeltetni.

A productFeeSummary elem (típusa: ProductFeeSummaryType) a termékdíj visszaigénylése esetén pontosan egy refundData (típusa: RefundDataType) elemet tartalmaz.

Tag	Típus	Kötelező	Tartalma
refundData	RefundDataType	Igen	Környezetvédelmi termékdíj visszaigénylés adatok
productDepositData	ProductDepositDataTy pe	Igen	Termékdíj raktárba történő beszállításkor feltüntetendő adatok

Facetek és leírók

Tag	SimpleType	Pattern	Enum	Default
refundData	RefundDataType	-	-	-
productDepositData	ProductDepositDataType	-	-	-

2.2.4.1 refundData

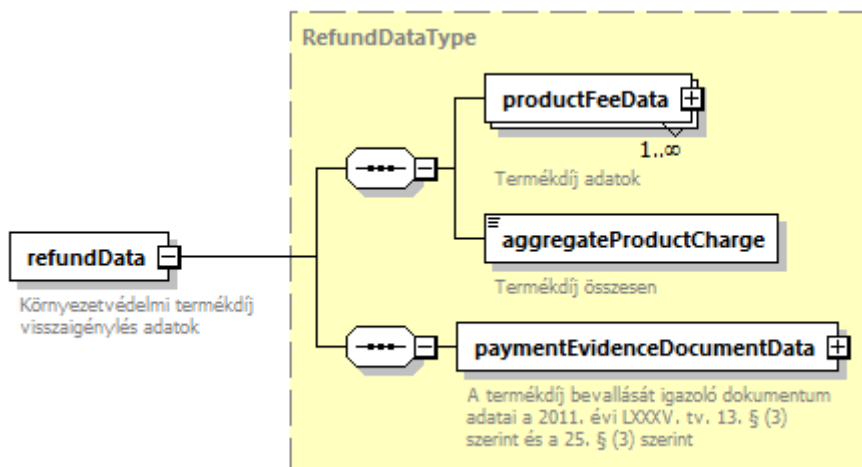

54. ábra A RefundDataType felépítése

Tag	Típus	Kötelező	Tartalma
productFeeData	ProductFeeDataType	Igen	Termékdíj adatok
ProductChargeSum	xs:decimal	Igen	Termékdíj összesen
PaymentEvidenceDocumentData	PaymentEvidenceDocumentDataType	Igen	A termékdíj bevallását igazoló dokumentum adatai a 2011. évi LXXXV. tv. 13. § (3) szerint és a 25. § (3) szerint

Facetek és leírók

Tag	SimpleType	Pattern	Enum	Default
productFeeData	ProductFeeDataType	-	-	-
ProductChargeSum	MonetaryType	total digits:18, fraction digits:2	-	-
PaymentEvidenceDocumentData	PaymentEvidenceDocumentDataType	-	-	-

2.2.4.1.1 productFeedata

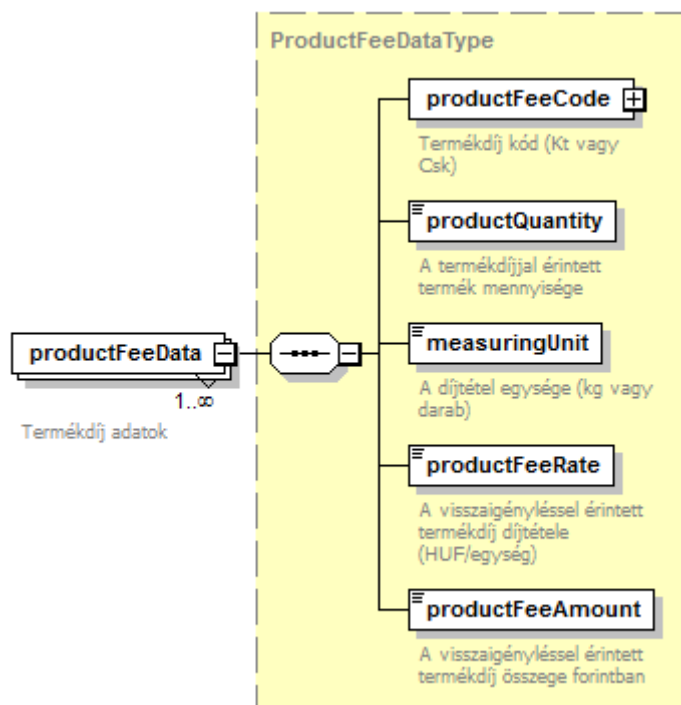

55. ábra A ProductFeeDataType felépítése

Tag	Típus	Kötelező	Tartalma
productFeeCode	ProductCodeType	Igen	Termékdíj kód (Kt vagy Csk)
productQuantity	xs:decimal	Igen	A termékdíjjal érintett termék mennyisége
measuringUnit	xs:string	Igen	A díjtétel egysége (kg vagy darab)
productFeeRate	xs:decimal	Igen	A visszaigényléssel érintett termékdíj díjtétele (HUF/egység)
productFeeAmount	xs:decimal	Igen	A visszaigényléssel érintett termékdíj összege forintban

Facetek és leírók

Tag	SimpleType	Pattern	Enum	Default
productFeeCode	ProductCodeType	-	-	-
productQuantity	QuantityType	-	-	-
measuringUnit	SimpleText50NotBlankType	.*\S.*	-	-
productFeeRate	MonetaryType	total digits:18, fraction digits:2	-	-
productFeeAmount	MonetaryType	total digits:18, fraction digits:2	-	-

A productFeeCode elem tekintetében lásd a productFeeCode fejezetet.

2.2.4.1.1.1 productFeeCode

Lásd a productCodes című fejezetben.

2.2.4.1.2 paymentEvidenceDocumentData

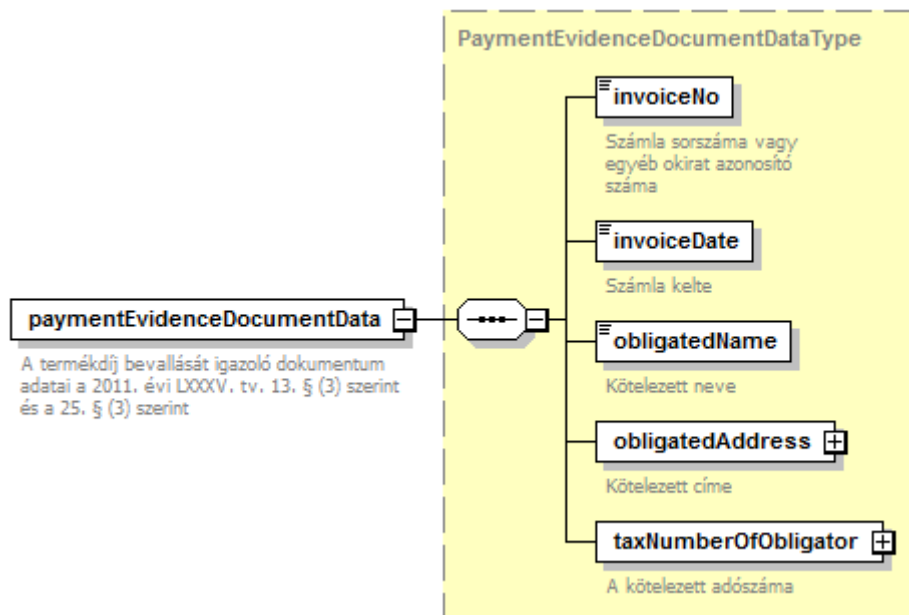

56. ábra A PaymentEvidenceDocumentDataType felépítése

A paymentEvidenceDocumentData elembe hivatkozott dokumentumra (számla vagy egyéb dokumentum) nem feltétlenül vonatkozik adatszolgáltatási kötelezettség, illetve tipikusan nem az az adózó szolgáltató róla adatot, aki a visszaigényléssel kapcsolatos záradékokat a számlán szerepelteti.

Tag	Típus	Kötelező	Tartalma
invoiceNo	xs:string	Igen	Számla sorszáma vagy egyéb okirat azonosító száma
invoiceDate	xs:date	Igen	Számla kelte
obligatedName	xs:string	Igen	Kötelezett neve
obligatedAddress	AddressType	Igen	Kötelezett címe
taxNumberOfObligator	TaxNumberType	Igen	A kötelezett adószáma

Facetek és leírók

Tag	SimpleType	Pattern	Enum	Default
invoiceNo	SimpleText50NotBlankType	.*\S.*	-	-
invoiceDate	DateType	-	-	-
obligatedName	SimpleText255NotBlankType	.*\S.*	-	-
obligatedAddress	AddressType	-	-	-
taxNumberOfObligator	TaxNumberType	-	-	-

2.2.4.1.2.1 obligatedAddress

Az Addressstypet leírást lásd a **Cím adatok a sémában** című fejezetben.

2.2.4.2 productDepositData

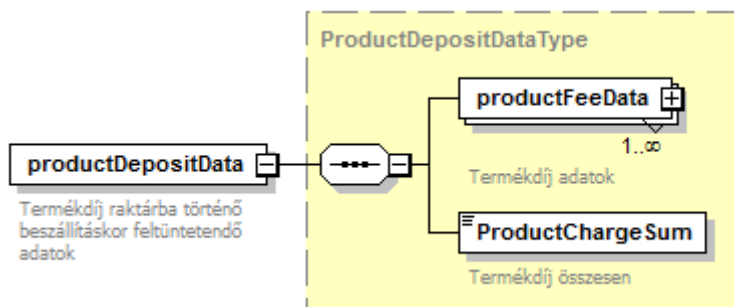

57. ábra A ProductDepositDataType felépítése

Tag	Típus	Kötelező	Tartalma
productFeeData	ProductFeeDataType	Igen	Termékdíj adatok
ProductChargeSum	xs:decimal	Igen	Termékdíj összesen

Facetek és leírók

Tag	SimpleType	Pattern	Enum	Default
productFeeData	ProductFeeDataType	-	-	-
ProductChargeSum	MonetaryType	total digits:18, fraction digits:2	-	-

2.2.5 invoiceSummary

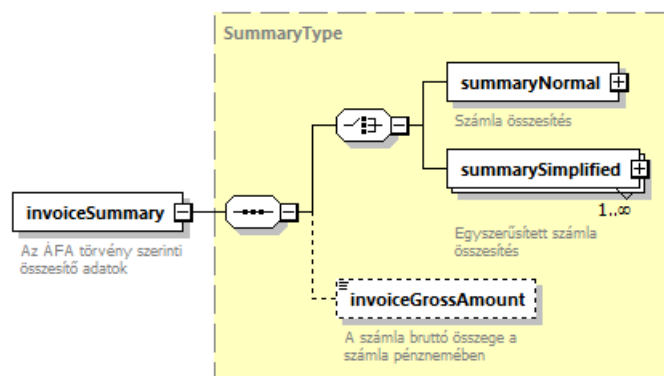

58. ábra A SummaryType felépítése

A számla Áfa törvény szerinti összegző adatait az invoiceSummary elem (típusa: SummaryType) tartalmazza. Az invoiceSummary elem adattartalma attól függ, hogy az adott számla (illetve a módosítással érintett eredeti számla) „normál” (azaz nem egyszerűsített) számla vagy egyszerűsített számla.

Az invoiceSummary elem normál számla esetén summaryNormal elemet, egyszerűsített számla esetén a summarySimplified elemet tartalmazza.

Az invoiceSummary elem módosításról történő adatszolgáltatás esetén az adott módosító okirat hatását mutatja be az eredeti számla összesítő adataira.



Tag	Típus	Kötelező	Tartalma
invoiceGrossAmount	xs:decimal	Nem	A számla bruttó összege a számla pénznemében

Facetek és leírók

Tag	SimpleType	Pattern	Enum	Default
invoiceGrossAmount	MonetaryType	total digits:18, fraction digits:2	-	-

2.2.5.1 summaryNormal

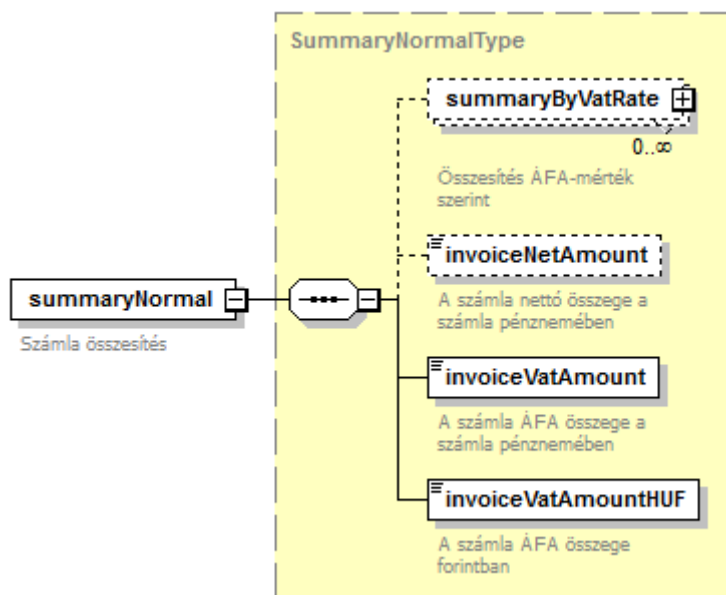

59. ábra A SummaryNormalType felépítése

Tag	Típus	Kötelező	Tartalma
summaryByVatRate	SummaryByVatRateType	Nem	Összesítés ÁFA-mérték szerint
invoiceNetAmount	xs:decimal	Nem	A számla nettó összege a számla pénznemében
invoiceVatAmount	xs:decimal	Igen	A számla ÁFA összege a számla pénznemében
invoiceVatAmountHUF	xs:decimal	Igen	A számla ÁFA összege forintban

Facetek és leírók

Tag	SimpleType	Pattern	Enum	Default
summaryByVatRate	SummaryByVatRateType	-	-	-
invoiceNetAmount	MonetaryType	total digits:18, fraction digits:2	-	-
invoiceVatAmount	MonetaryType	total digits:18, fraction digits:2	-	-
invoiceVatAmountHUF	MonetaryType	total digits:18, fraction digits:2	-	-

2.2.5.1.1 summaryByVatRate

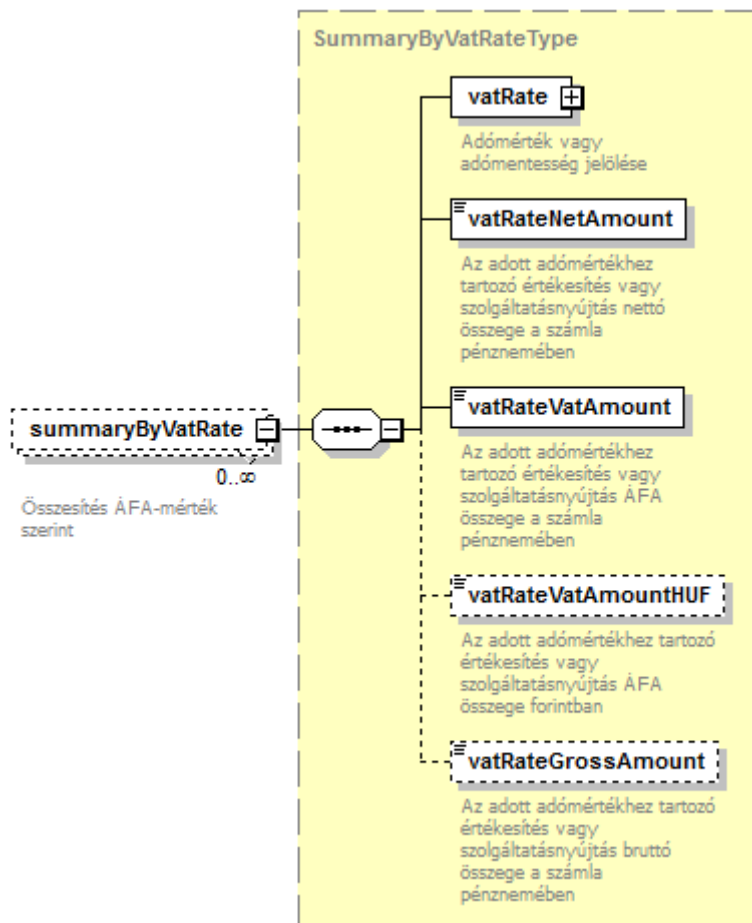

60. ábra A SummaryByVatRate felépítése

Tag	Típus	Kötelező	Tartalma
vatRate	VatRateType	Igen	Adómérték vagy adómentesség jelölése
vatRateNetAmount	xs:decimal	Igen	Az adott adómértékhez tartozó értékesítés vagy szolgáltatásnyújtás nettó összege a számla pénznemében
vatRateVatAmount	xs:decimal	Igen	Az adott adómértékhez tartozó értékesítés vagy szolgáltatásnyújtás ÁFA összege a számla pénznemében
vatRateVatAmountHUF	xs:decimal	Nem	Az adott adómértékhez tartozó értékesítés vagy szolgáltatásnyújtás ÁFA összege forintban
vatRateGrossAmount	xs:decimal	Nem	Az adott adómértékhez tartozó értékesítés vagy szolgáltatásnyújtás bruttó összege a számla pénznemében

Facetek és leírók

Tag	SimpleType	Pattern	Enum	Default
vatRate	VatRateType			
vatRateNetAmount	MonetaryType			
vatRateVatAmount	MonetaryType			
vatRateVatAmountHUF	MonetaryType			
vatRateGrossAmount	MonetaryType			

2.2.5.1.2 vatRate

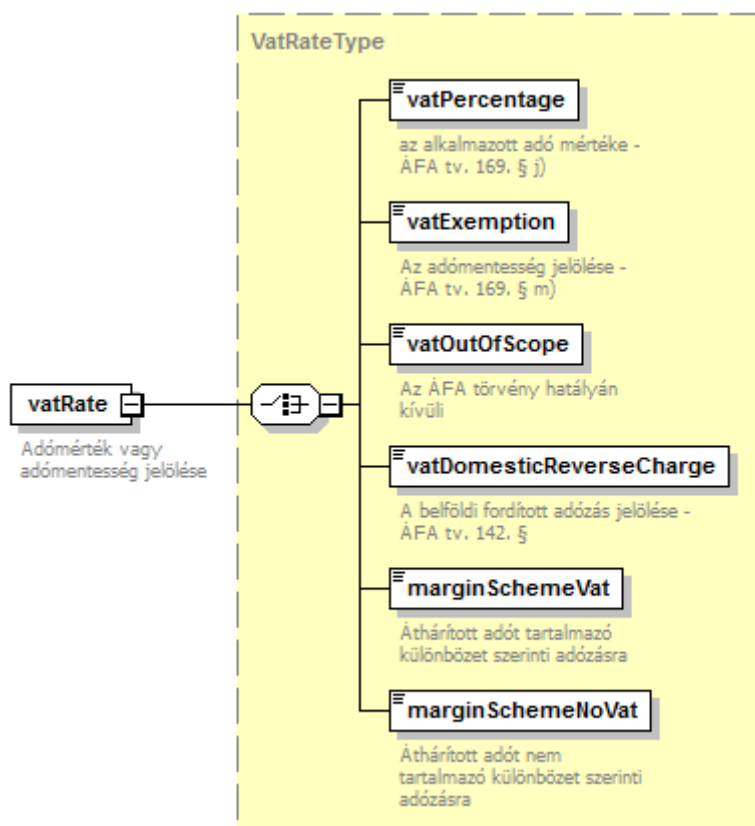

61. ábra A VatRateType felépítése

Ez a típus szolgál egy számla tétel esetén az áfa mértékének feltüntetésére, vagy annak jelölésére, hogy az adott tétel – különböző okokból – nem tartalmaz áfát. A VatRateType típusú elemek az alábbi hat elem közül pontosan az egyiket tartalmazhatják sorrendben jelölve.

Tag	Típus	Kötelező	Tartalma
vatPercentage	xs:decimal	Igen	Az alkalmazott adó mértéke - ÁFA tv. 169. § j)
vatExemption	xs:string	Igen	Az adómentesség jelölése - ÁFA tv. 169. § m)
vatOutOfScope	xs:boolean	Igen	Az ÁFA törvény hatályán kívüli
vatDomesticReverseCharge	xs:boolean	Igen	A belföldi fordított adózás jelölése - ÁFA tv. 142. §
marginSchemeVat	xs:boolean	Igen	Áthárított adót tartalmazó



			különbözet szerinti adózásra
marginSchemeNoVat	xs:boolean	Igen	Áthárított adót nem tartalmazó különbözet szerinti adózásra

2.2.5.2 summarySimplified

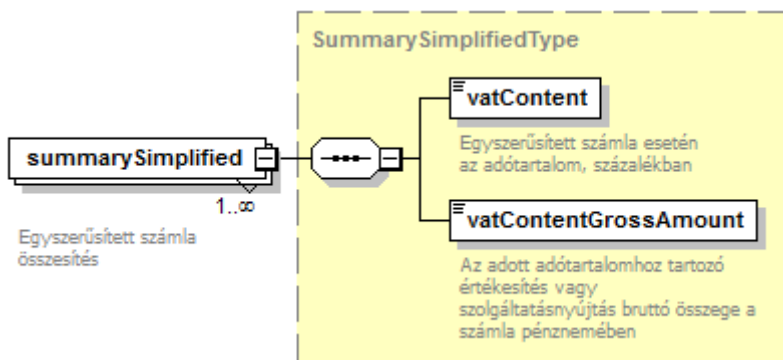

62. ábra A SummarySimplifiedType felépítése

Tag	Típus	Kötelező	Tartalma
vatContent	xs:decimal	Igen	Egyszerűsített számla esetén az adótartalom, százalékban
vatContentGrossAmount	xs:decimal	Igen	Az adott adótartalomhoz tartozó értékesítés vagy szolgáltatásnyújtás bruttó összege a számla pénznemében

Facetek és leírók

Tag	SimpleType	Pattern	Enum	Default
vatContent	RateType	-	-	-
vatContentGrossAmount	MonetaryType	total digits:18, fraction digits:2	-	-

2.3 Az üzleti tartalomban szereplő típusok leírása

A jelen tájékoztató anyag *A számla/módosítás séma részletes tartalma* fejezetében szereplő, korábban nem részletezett típusok leírását ez a fejezet tartalmazza. Az egyes típusok betűrendben, a típusok neve alapján szerepelnek.

2.3.1 BankAccountNumberType (Bankszámlaszám típus)

Az ezen típusba tartozó elemek a következő bankszámlaszám formátumokat tartalmazhatják:

- Kétszer nyolc számjegy, kötőjellel elválasztva (12345678-12345678)
- Háromszor nyolc számjegy, kötőjellel elválasztva (12345678-12345678-12345678)
- Kétbetűs országcód + kétjegyű ellenőrzőszám + 24 számjegyű belföldi pénzforgalmi jelzőszám (IBAN, International Bank Account Number)

2.3.2 Boolean (Logikai érték)

Az XML 1.0 szabvány szerinti logikai érték. Értéke true (igaz) vagy false (hamis) lehet.



2.3.3 DateType (Dátum típus)

Az XML 1.0 szabvány szerinti dátum típus. Értéke „ÉÉÉÉ-HH-NN” alakú, ahol ÉÉÉÉ az év száma, HH a hónap sorszáma két karakteren, NN a nap sorszáma két karakteren.

2.3.4 ExchangeRateType (Árfolyam típus)

Az árfolyam típus a különböző árfolyamok leírására szolgál. Legfeljebb 14 számjegyet tartalmazhat, ebből legfeljebb 5 lehet a tizedespontról jobbra. Értéke nem lehet negatív.

2.3.5 InvoiceAppearanceType (Megjelenési forma típus)

Az ezen típusba tartozó elem lehetséges értékei a következők:

Számla megjelenési formája	InvoiceAppearanceType típusú elem értéke
Papír alapú számla	PAPER
Elektronikus, nem EDI számla	ELECTRONIC
Elektronikus, EDI számla	EDI
A szoftver nem képes azonosítani vagy a számla kiállításakor nem ismert.	UNKNOWN

Elektronikus számlán az Áfa törvény 259. § 5. pontja szerinti számla értendő. Az EDI számlán az elektronikus adatszerezrendszerben elektronikus adatként létrehozott és továbbított elektronikus számla értendő.

Az „UNKNOWN” érték például abban az esetben lehet használatos az adatszolgáltatásban, ha a számlázó szoftver a számla kiállításakor még nem ismeri vagy nem képes azonosítani a számla megjelenési formáját.

2.3.6 InvoiceCategoryType (Számla típusa)

A számla típusának megjelölésére szolgáló típus az alábbi értékekkel.

Számla típusa	InvoiceCategoryType típusú elem értéke
Normál (azaz nem egyszerűsített és nem gyűjtő-) számla	NORMAL
Egyszerűsített számla	SIMPLIFIED
Gyűjtő számla	AGGREGATE

2.3.7 MarginSchemeType (Különbözet szerinti adózás típus)

A különbözet szerinti adózás jogcímének jelölésére szolgál.

Jogcím	MarginSchemeType típusú elem értéke
Utazási irodák	TRAVEL_AGENCY
Használt cikkek	SECOND_HAND
Műalkotások	ARTWORK
Gyűjteménydarabok és régiségek	ANTIQUES



2.3.8 MonetaryType (Pénzösszeg típus)

A pénzérték típusú elem legfeljebb 18 számjegyet tartalmazhat, amiből legfeljebb 2 lehet a tizedespontról jobbra. Értéke lehet negatív is.

2.3.9 PaymentMethodType (Fizetés módja típus)

Az ezen típusba tartozó elem lehetséges értékei a következők:

Fizetés módja	PaymentMethodType típusú elem értéke
Átutalás	TRANSFER
Készpénz	CASH
Bankkártya, hitelkártya, egyéb készpénz helyettesítő eszköz	CARD
Utalvány, váltó, egyéb pénzhelyettesítő eszköz	VOUCHER
Egyéb	OTHER

2.3.10 ProductCodeCategoryType (Termékkód fajta típus)

Az ezen típusba tartozó elem legfeljebb egyszer szerepelhet egy tételnél. A típusban számos különböző, az adott tételre vonatkozó kód tüntethető fel, egy-egy termék - vagy szolgáltatáskód típusból akár több is.

Termékkód típusa	ProductCodeCategoryType típusú elem értéke
Vámtarifa szám VTSZ	VTSZ
Szolgáltatás jegyzék szám SZJ	SZJ
KN kód (Kombinált Nomenklatúra, 2658/87/EGK rendelet I. melléklete)	KN
A Jövedéki törvény (2016. évi LXVIII. tv) szerinti e-TKO adminisztratív hivatkozási kódja AHK	AHK
A termék 343/2011. (XII. 29) Korm. rendelet 1. sz. melléklet A) cím szerinti csomagolószer-katalógus kódja (CsK kód)	CSK
A termék 343/2011. (XII. 29) Korm. rendelet 1. sz. melléklet B) cím szerinti környezetvédelmi termékkódja (Kt kód)	KT
Építményjegyzék szám	EJ
A vállalkozás által képzett termékkód	OWN
Egyéb	OTHER

2.3.11 ProductStreamType (Termékáram típus)

A környezetvédelmi termékdíj szempontjából sorolja be a tételt a termékdíj törvény szerinti termékáramba. Lehetséges értékei az alábbiak:



Termékáram	ProductStreamType típusú elem értéke
akkumulátor	BATTERY
csomagolószér	PACKAGING
egyéb kőolajtermék	OTHER_PETROL
az elektromos, elektronikai berendezés	ELECTRONIC
gumiabroncs	TIRE
reklámhordozó papír	COMMERCIAL
egyéb műanyag termék	PLASTIC
egyéb vegyipari termék	OTHER_CHEMICAL
irodai papír	PAPER

2.3.12 QuantityType (Mennyiség típus)

A mennyiség típus legfeljebb 22 számjegyet tartalmazhat, ebből legfeljebb 6 számjegy lehet a tizedesponttól jobbra. Értéke lehet negatív is.

Ez a típus jelenik meg a tételhez tartozó mennyiség mellett az egységárra vonatkozó elemekben is, mert ugyan az egységár egy pénzürték, de a gyakorlatban szükséges lehet a pénzürték típusban megengedettnél több tizedesjegyre.

2.3.13 RateType (Százalék típus)

A százalék típusú elem legalább egy, legfeljebb három egész számjegyet, a tizedespontot, legfeljebb kettő tizedesjegyet, illetve a százalékjelet (%) a felsorolás sorrendjében tartalmazó szöveges értéket tartalmazhat.

2.3.14 TakeoverType (Termékdíj átvállalás típus)

A típusba tartozó elemek jelzik a termékdíj átvállalás irányát és jogszabályi alapját. A lehetséges értékek listája az alábbi:

Termékdíj átvállalás iránya és alapja	TakeoverType típusú elem értéke
A 2011. évi LXXXV. tv. 14. § (4) bekezdés szerint az eladó (első belföldi forgalomba hozó) vállalja át a vevő termékdíj-kötelezettségét.	01
A 2011. évi LXXXV. tv. 14. § (5) aa) alpontja szerint a vevő szerződés alapján átvállalja az eladó termékdíj-kötelezettségét.	02_aa
A 2011. évi LXXXV. tv. 14. § (5) ab) alpontja szerint a vevő szerződés alapján átvállalja az eladó termékdíj-kötelezettségét.	02_ab
A 2011. évi LXXXV. tv. 14. § (5) b) alpontja szerint a vevő szerződés alapján átvállalja az eladó termékdíj-kötelezettségét.	02_b
A 2011. évi LXXXV. tv. 14. § (5) c) alpontja szerint a vevő szerződés alapján átvállalja az eladó termékdíj-kötelezettségét.	02_c
A 2011. évi LXXXV. tv. 14. § (5) d) alpontja szerint	02_d



a vevő szerződés alapján átvállalja az eladó termékdíj-kötelezettségét.	
A 2011. évi LXXXV. tv. 14. § (5) ea) alpontja szerint a vevő szerződés alapján átvállalja az eladó termékdíj-kötelezettségét.	02_ea
A 2011. évi LXXXV. tv. 14. § (5) eb) alpontja szerint a vevő szerződés alapján átvállalja az eladó termékdíj-kötelezettségét.	02_eb
A 2011. évi LXXXV. tv. 14. § (5) fa) alpontja szerint a vevő szerződés alapján átvállalja az eladó termékdíj-kötelezettségét.	02_fa
A 2011. évi LXXXV. tv. 14. § (5) fb) alpontja szerint a vevő szerződés alapján átvállalja az eladó termékdíj-kötelezettségét.	02_fb
A 2011. évi LXXXV. tv. 14. § (5) ga) alpontja szerint a vevő szerződés alapján átvállalja az eladó termékdíj-kötelezettségét.	02_ga
A 2011. évi LXXXV. tv. 14. § (5) gb) alpontja szerint a vevő szerződés alapján átvállalja az eladó termékdíj-kötelezettségét.	02_gb

2.4 Korábbi adatszolgáltatás technikai érvénytelenítése

Az online számla adatszolgáltatáshoz kapcsolódóan lehetőség van korábban elvégzett adatszolgáltatás technikai érvénytelenítésére abban az esetben, ha a korábbi adatszolgáltatás technikai hibából kifolyólag hibás adatokkal valósult meg.

Kiemelendő, hogy **az adatszolgáltatás technikai érvénytelenítése NEM azonos a számla érvénytelenítéséről (érvénytelenítő számláról) történő adatszolgáltatással**: a technikai érvénytelenítés azt az esetet kezeli, amikor a számla, vagy számlával egy tekintet alá eső okirat helyesen írja le az adott gazdasági eseményt, de a korábbi adatszolgáltatás hibás adatokkal valósult meg.

Téves adatszolgáltatás esetén a technikai érvénytelenítésre nem kizárólag gép-gép kapcsolaton keresztül van lehetőség. Az adatszolgáltatás „kézzel”, felhasználó által történő javításának módjára jelen dokumentum nem tér ki.

A technikai érvénytelenítésének képességét, mint funkciót nem kötelező implementálni a számlázó programokban, tekintettel a kézi javítás lehetőségére. Elsősorban olyan számlázó rendszerek esetén ajánlott a funkciót kifejleszteni, ahol jellemző a számlák nagy tömegben történő kiállítása rövid idő alatt, így ezen lehetőség nélkül egy esetleges technikai hiba esetén a nagy tömegű téves adatszolgáltatás javítása megoldhatatlan feladat elé állítaná az adott rendszer üzemeltetőit.

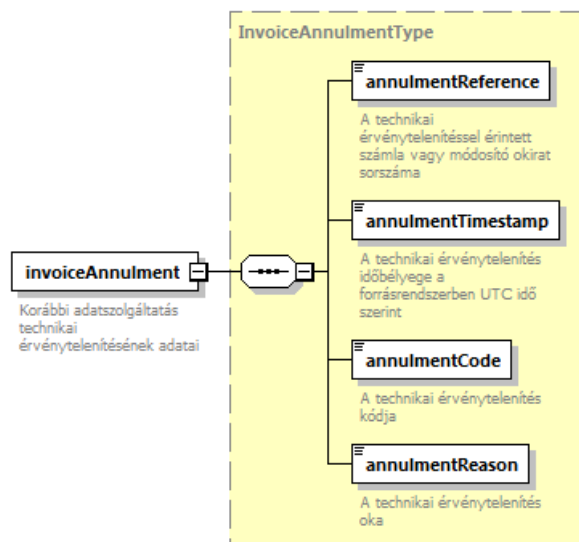

63. ábra Az InvoiceAnnulmentType felépítése

Tag	Típus	Kötelező	Tartalma
annulmentReference	xs:string	Igen	A technikai érvénytelenítéssel érintett számla vagy módosító okirat sorszáma
annulmentTimestamp	dateTime	Igen	A technikai érvénytelenítés időbélyege a forrásrendszerben UTC idő szerint
annulmentCode	xs:string	Igen	A technikai érvénytelenítés kódja
annulmentReason	xs:string	Igen	A technikai érvénytelenítés oka

Facetek és leírók

Tag	SimpleType	Pattern	Enum	Default
annulmentReference	SimpleText50NotBlankType	.*\S.*		
annulmentTimestamp	dateTime			
annulmentCode	AnnulmentCodeType		ERRATIC_DATA ERRATIC_INVOICE_NUMBER	
annulmentReason	SimpleText1024NotBlankType	.*\S.*		

2.4.1 Adatszolgáltatás technikai érvénytelenítésére vonatkozó szabályok

1. Technikai érvénytelenítés kizárólag olyan korábbi adatszolgáltatásra vonatkozóan teljesíthető, amelyre már sikeres visszaigazoló nyugta („OK”), vagy kizárólag figyelmeztetéseket („WARN”) tartalmazó válaszüzenet érkezett.

2. Technikai érvénytelenítés a számláról történő adatszolgáltatással egyező módon történik úgy, hogy a technicalAnnulment elemének értéke „true”, és a legfeljebb 100 darab invoiceOperation elem mindegyike technikai érvénytelenítést tartalmaz. Tehát nem lehetséges egy műveleten belül technikai érvénytelenítést és „eredeti” adatszolgáltatást vegyesen benyújtani.

3. Technikai érvénytelenítés számlán és számlával egy tekintet alá eső okiraton egyaránt elvégezhető. A technikai érvénytelenítések száma nem korlátozott. Ugyanakkor a technikai érvénytelenítésekre vonatkozó adatok a kockázatelemző rendszer bemenő adataként használhatók.



4. A feldolgozó rendszer a technikai érvénytelenítést a számla vagy számlával egy tekintet alá eső okirat sorszáma (invoiceNumber elem) alapján illeszti, amit a technikai érvénytelenítésről történő adatszolgáltatásban az annullmentReference elemben kell közölni.

5. Amennyiben a technikai érvénytelenítés olyan számlára érkezik, amelyhez kapcsolódóan már történt módosításról történő adatszolgáltatás is, akkor a technikai érvénytelenítés automatikusan, külön kérés nélkül vonatkozik mindegyik módosításról történő adatszolgáltatásra is.

6. Amennyiben a technikai érvénytelenítés módosító okira vonatkozik, akkor a technikai érvénytelenítés kizárólag erre az okira értendő, az eredeti számlára, illetve esetleges más módosításokra nem.

7. Technikai érvénytelenítéskor az invoiceOperation/operation értékét mindig ANNUL értékkel kell közölni.

8. A technikai érvénytelenítés sikeres teljesítését követően a technikai érvénytelenítések mindegyikére vonatkozóan web felhasználói jóváhagyás szükséges. Ennek részleteit a felhasználói felület dokumentációja tartalmazza.

9. A technikai érvénytelenítéssel érintett okiratok sorszáma (a technikai érvénytelenítés jóváhagyását követően) újra felhasználható.

2.5 Adatszolgáltatás számlával egy tekintet alá eső okiratokról

A Bevezetőben említett törvényi szabályozás kifejezetten rendelkezik arról, hogy a számlázó programmal kiállított számlák módosításáról, érvénytelenítéséről (Áfa törvény terminológiája szerint „számlával egy tekintet alá eső okiratokról”) is adatot kell szolgáltatnia a számlázó programnak, a vonatkozó feltételek teljesülése esetén.

A számlát leíró séma úgy került kidolgozásra, hogy alkalmas legyen az adott számlát érintő módosítások adatainak közlésére is, figyelemmel a következő tényekre:

- Az Áfa törvény a gazdasági eseményt leíró eredeti számlát tekinti számlának, ennek minden módosítása, adott esetben érvénytelenítése is az eredeti számlával egy tekintet alá eső okiratnak minősül. Egy számla érvénytelenítése, és újabb (immár helyes) számla kiállítása esetén mind az érvénytelenítő okirat, mint az új számla az eredeti számla módosító okiratának tekintendő.
- Jogszabály nem tiltja, hogy egy számlára vonatkozóan több módosító okirat is kiállításra kerüljön.
- A módosító okirat kötelező adattartalma az Áfa törvény 170. § (1) bekezdés szerint:

„a) az okirat kibocsátásának kelte;

b) az okirat sorszáma, amely az okiratot kétséget kizáróan azonosítja;

c) hivatkozás arra a számlára, amelynek adattartalmát az okirat módosítja;

e) a számla adatának megnevezése, amelyet a módosítás érint, valamint a módosítás természete, illetőleg annak számszerű hatása, ha ilyen van.”

- Jogszabály nem tiltja, hogy egy módosító okirattal több, korábban kiállított számla kerüljön módosításra.



- A módosító okiratot a módosításra okot adó tény, körülmény bekövetkeztétől számított ésszerű időn belül kell kibocsátani. A gyakorlatban az eredeti számla kiállításától (kibocsátásától) a módosító okirat kiállításáig (kibocsátásáig) hosszabb idő is eltelhet.
- Az online számla adatszolgáltatás alapvető céljából következően a módosításról történő adatszolgáltatást úgy kell megtenni, hogy a NAV feldolgozó rendszer oldalán minden időpontban egyértelműen megállapítható legyen az eredeti számla és az arra vonatkozó összes módosító (érvénytelenítő) okirat által együttesen leírt gazdasági esemény minden olyan adata, amire az adatszolgáltatási kötelezettség kiterjed.

Az online számla adatszolgáltatás során az alábbiakra van lehetőség:

1. Adatszolgáltatás számláról (eredeti számláról)
2. Adatszolgáltatás számla módosításáról (számlával egy tekintet alá eső okirat)
3. Adatszolgáltatás számla érvénytelenítéséről (számlával egy tekintet alá eső okirat)

Nincs lehetőség módosító okirat módosítására, az újabb módosítás az eredeti számla módosításának tekintendő és ilyen módon is kell róla adatot szolgáltatni.

2.5.1 Adatszolgáltatás számla érvénytelenítéséről

Számlát érvénytelenítő okirat kiállításáról történő adatszolgáltatás esetén az adatszolgáltatás API XML-jében az operation elem értéke „STORNO”, ettől eltekintve az érvénytelenítő okirat kiállításáról történő adatszolgáltatás technikailag a számláról történő adatszolgáltatással azonos módon történik.

Az érvénytelenítő okirat adatait leíró XML-ben az alábbi elemek szerepeltetése kötelező:

1. InvoiceExchangeType/invoiceReference/originalInvoiceNumber: az eredeti, érvénytelenítésre kerülő számla sorszáma. (Az eredeti számláról történő adatszolgáltatásban ez az invoiceHead/invoiceData/invoiceNumber elem értéke).
2. InvoiceExchangeType/invoiceReference/modificationIssueDate: a módosító okirat (jelen esetben az érvénytelenítő okirat) kelte.
3. InvoiceExchangeType/invoiceReference/invoiceModificationTimestamp: a módosító okirat (jelen esetben az érvénytelenítő okirat) létrehozásának időpecsétje az adott forrásrendszerben.
4. InvoiceExchangeType/invoiceReference/lastModificationDocumentNumber: Az eredeti számla legutóbbi módosító okiratának sorszáma (ha létezik ilyen).
5. invoiceHead/supplierInfo/supplierTaxNumber/taxpayerId
6. invoiceHead/supplierInfo/supplierAddress megfelelő ágának kötelező adatai
7. invoiceHead/invoiceData/invoiceNumber: az érvénytelenítő okirat saját sorszáma.
8. invoiceHead/invoiceData/invoiceAppearance: A számla megjelenési formája.

Ezen túlmenően az érvénytelenítésről történő adatszolgáltatásban kötelező szerepeltetni azokat az adatokat, amelyek az eredeti számlán (azt az esetleges korábbi módosító okiratokkal együtt tekintve) módosulnak. Érvénytelenítő okiratról történő adatszolgáltatás esetén (ha a számla korábban nem lett módosítva) az érvénytelenítésről történő adatszolgáltatás az alábbiak szerint valósul meg:



- Az eredeti számlán szereplő tételsorok adatait tartalmazza, a mennyiségek ellentétes előjellel szerepeltetve (ebből eredően tipikusan negatív tétel sor összesen adatokkal)
- Az ellentétes előjelű számlatételek sorszámozása (lineNumber) folytatólagos sorszámot kap az eredeti számla tételeinek sorszámozását folytatva.
- A lineModificationReference/lineNumberReference az ellentételezett tétel sorszáma mutat, a lineOperation értéke „MODIFY”, vagy a lineNumberReference (a számla és összes módosításai tekintetében) sorfolytonosan új tétel sorszáma mutat és lineOperation értéke „CREATE”.
- Az eredeti számla összegző adataiban (invoiceSummary) szereplő összegek, az eredetihez képest ellentétes előjellel szerepelnek.

2.5.2 Adatszolgáltatás számla módosításáról

Számlát módosító okirat kiállításáról történő adatszolgáltatás esetén az adatszolgáltatás API XML-jében az operation elem értéke „MODIFY”, ettől eltekintve a módosító okirat kiállításáról történő adatszolgáltatás technikailag a számláról történő adatszolgáltatással azonos módon történik.

A módosító okirat adatait leíró XML-ben az alábbi elemek szerepeltetése kötelező:

1. InvoiceExchangeType/invoiceReference/originalInvoiceNumber: az eredeti, módosításra kerülő számla sorszáma. (Az eredeti számláról történő adatszolgáltatásban ez az invoiceHead/invoiceData/invoiceNumber elem értéke).
2. InvoiceExchangeType/invoiceReference/modificationIssueDate: a módosító okirat kelte.
3. InvoiceExchangeType/invoiceReference/invoiceModificationTimestamp: a módosító okirat létrehozásának időpecsétje az adott forrásrendszerben.
4. InvoiceExchangeType/invoiceReference/lastModificationDocumentNumber: Az eredeti számla legutóbbi módosító okiratának sorszáma (ha létezik ilyen).
5. invoiceHead/supplierInfo/supplierTaxNumber/taxpayerId
6. invoiceHead/supplierInfo/supplierAddress megfelelő ágának kötelező adatai
7. invoiceHead/invoiceData/invoiceNumber: az érvénytelenítő okirat saját sorszáma.
8. invoiceHead/invoiceData/invoiceAppearance: A számla megjelenési formája.

Ezen túlmenően a módosító okiratról történő adatszolgáltatásban kötelező szerepeltetni azokat az adatokat, amelyek az eredeti számlán (azt az esetleges korábbi módosító okiratokkal együtt tekintve) módosulnak, az alábbiak szerint.

2.5.3 Módosuló adatok a tételsorokban

Módosításról (érvénytelenítésről) történő adatszolgáltatáskor, amennyiben a módosító okirat az eredeti számla bármelyik tételsorában levő adatot (is) módosítja, a módosítással érintett tétel sor teljes újraközlésére van szükség annak érdekében, hogy a gazdasági eseményt leíró számla és módosító okirat(ok) adatainak értelmezése egyértelmű legyen.

A tétel sor újraközlésekor a számszerű adatokat (árak, mennyiségek) KÜLÖNBSEGGÉNT kell jelölni a módosítandó tétel sor aktuális értékéhez képest. (Az aktuális értéket az eredeti számla és az összes korábbi módosítás együttese állítja elő.)

A lineNumber elem minden számláról vagy módosításról történő adatszolgáltatás esetén 1-től indulva, ismétlés és kihagyás nélküli sorszámmal.



A módosításról történő adatszolgáltatásban a lines/line/lineModificationReference elem tartalmazza a hivatkozást a módosítással érintett tételének sorszáma (lineNumberReference) történő hivatkozást, a lineOperation elem pedig a tétel módosításának jellegét.

A lineOperation elem értéke az alábbiak egyike lehet:

- CREATE: a módosítás újabb tételsorral egészíti ki az eredeti számla és az esetleges korábbi módosítás(ok) által állapotot.
- MODIFY: a módosítás az adott tételsor tekintetében változó adatokat tartalmaz.

2.5.4 Módosításkor szolgáltatandó adatok

Módosításról (érvénytelenítésről) történő adatszolgáltatáskor annak érdekében, hogy a módosító okiratról teljesített gép-gép adatszolgáltatás alapján az eredeti számla és a módosító okirat együttes tartalma megképezhető legyen, egyes adatok módosítása esetén szükséges az adatot tartalmazó elem szülőelemének vagy a szülőelem szülőelemének teljes adattartalommal történő újraközlésére, az alábbi táblázat szerint:

Módosuló adat	Adatszolgáltatásban teljes adattartalommal szerepeltetendő elem
Eladó bármelyik adata	supplierInfo
Vevő bármelyik adata	customerInfo
Pénzügyi képviselő bármelyik adata	fiscalRepresentativeInfo
invoiceData elemében vagy annak gyermekelemében szereplő bármelyik adat	invoiceData
Egy adott tételsorban szereplő bármelyik adat	line (az adott tételsor adatait tartalmazó)
Termékdíj összegzés adatai közül bármelyik	productFeeSummary
Összesítő adatok	invoiceSummary (figyelemmel a 2.5.5-re)

2.5.5 Számla összegzés adatok módosításkor

Módosításról (érvénytelenítésről) történő adatszolgáltatáskor minden esetben kötelező szerepeltetni az invoiceSummary elemet. Módosításról történő adatszolgáltatás esetén ebben a módosító okirat hatását kell szerepeltetni megfelelő módon a számla összegző adataira: tehát azt, hogy a módosítás következtében az eredeti számla összegző adatai mennyivel növekedtek vagy csökkentek.

Módosításról történő adatszolgáltatás esetén tehát kifejezetten tilos az invoiceSummary elemében a változással „egybeszerkesztett”, azaz módosult (új) állapotot közölni.

2.5.6 Adatszolgáltatás több számlát módosító okiratról

Egy számla vagy módosítás adatait leíró XML egyetlen „eredeti” számla módosuló adatainak közlésére alkalmas. Amennyiben a számlával egy tekintet alá eső okirat több, korábbi számla adatait módosítja, akkor az adatszolgáltatást módosuló számlánként külön XML-ben kell végrehajtani.

Egy adatszolgáltatási folyamatban lehetőség nyílik több számlát (vagy számlamódosítást) leíró XML közlésére is. Erről bővebb információkat az 1. fejezet tartalmaz. Így tehát a több számlát módosító okiratról lehetséges egy folyamatban adatot szolgáltatni, úgy, hogy módosuló számlánként külön BASE64 kódolású XML szakasz tartalmazza a módosuló adatokat.



2.5.6.1 Adatszolgáltatás többszöri módosításokról

A gyakorlatban előfordulhat, hogy egy kiállított eredeti számlát az adózó módosít, majd a módosító okirat kiállítását követően újabb körülmény válik ismertté, ami miatt az adózó újabb módosító okiratot állít ki az eredeti számla vonatkozásában.

Ugyanazon számla többszöri módosítása alkalmával az egyes módosító okiratokról adott adatszolgáltatásban mindig azon adatkörre vonatkozóan kell megtenni, ami az előző állapothoz képest módosul az adott okirattal.

Széles körben elterjedt gyakorlat, hogy téves adattartalmú számlák esetén először egy érvénytelenítő számlát bocsátanak ki, majd újabb számla kerül kiállításra, immár helyes adattartalommal. Megjegyzendő, hogy ebben az esetben a helyesen kibocsátott számla is az eredetileg kibocsátott számla módosító okiratának tekintendő, mivel az azon bizonylatolt gazdasági esemény(ek)re vonatkozik.

2.5.6.2 Értelmezést segítő példák

Példa-1. Hibásan szerepeltetett tétel módosításának lehetőségei

Egy adózó észreveszi, hogy egy korábban kiállított, öt tételből álló számlán, annak negyedik tételeként téves terméket tüntetett fel. A számlán a ténylegesen eladott 1 darab „F termék” helyett 4 darab „D termék” szerepel.

Az adózó a tévedést az alábbi módokon korigálhatja:

Első lehetőség: Adózó módosító számlát bocsát ki, ezen módosító tételként -4 darab „D termék”, illetve 1 darab „F termék” szerepel. Ezen módosításról történő adatszolgáltatásban az adózó újabb tételként szerepelteti a -4 db „D terméket”, illetve az 1 db „F terméket”.

Ezen módosító okiratról történő adatszolgáltatásban:

- A módosító okiratot leíró XML első tételsorában (lineNumber=1) a LineModificationReference elemében a lineNumberReference elem értéke „6”, lineOperation elem értéke „CREATE”, ez tartalmazza a -4 darab „D termék” adatait.
- A módosító okiratot leíró XML második tételsorában (lineNumber=2) a LineModificationReference elemében a lineNumberReference elem értéke „7”, lineOperation elem értéke „CREATE”, ez tartalmazza az 1 darab „F termék” adatait.
- A módosító okiratot leíró XML invoiceSummary eleme teljes egészében szerepel, abban az egyes értékek módosulásának előjeles összege szerepel.

Második lehetőség: Adózó módosító okiratot bocsát ki, amelyen feltünteti, hogy az eredeti számla negyedik tételsora helyesen 1 db „F termék”-et tartalmaz, annak helyes adataival.

Ezen módosításról történő adatszolgáltatásban:

- A módosító okiratot leíró XML első tételsorában (lineNumber=1) a LineModificationReference elemében a lineNumberReference elem értéke „4”, lineOperation elem értéke „MODIFY”, ez tartalmazza az 1 darab „D termék” adatait, teljes körűen.
- A módosító okiratot leíró XML –ben az invoiceSummary elem teljes egészében szerepel, abban az egyes értékek módosulásának értéke (előjelhelyesen) szerepel.



Harmadik lehetőség: Az eredeti számláról az adózó érvénytelenítő számlát készít, majd immáron a valóságnak megfelelő adattartalommal új okiratot bocsát ki. Az érvénytelenítő számláról történő adatszolgáltatás az **Adatszolgáltatás számla érvénytelenítéséről** fejezetben szerint készül. A helyes adattartalommal kibocsátott új számla szintén az eredeti számla módosításaként kerül kiadásra. Az erről nyújtott adatszolgáltatás – szintén módosításról történő adatszolgáltatásként – a helyes tételadatokat tartalmazza.

Példa-2. Több eredeti számla módosítása egy módosító okirattal

Egy adózó észreveszi, hogy négy, korábban kibocsátott számláján tévesen tüntette fel a számla keltét. Mivel mind a négy számlát ugyanannak a vevőnek állította ki, a hibát egy módosító okirat kibocsátásával javítja.

Ezen módosító okiratról történő adatszolgáltatás négy különböző számla XML állományban fog történni úgy, hogy az elsőben az első módosuló számla adatait fogja közölni, és így tovább, a negyedikben a negyedik módosuló számla módosuló adatait. Ez a négy állomány az adózó döntése szerint egy vagy több beküldésben küldhető be.

Példa-3. Eredeti számla többszöri módosítása

Egy adózó észreveszi, hogy az eredeti számlán nem szerepel a szállítmány egyik áruja, továbbá tévesen szerepel rajta a teljesítés időpontja. Ezért módosító okiratot bocsát ki, amin egyrészt tételsorként szerepelteti a lemaradt árut, másrészt helyesbíti a teljesítés időpontját.

Néhány nappal később kiderül, hogy a teljesítés időpontja mégsem szerepelt tévesen az eredeti számlán. Ezért az adózó újabb módosító okiratot bocsát ki, amin jelzi, hogy mégis az eredeti számlán feltüntetett teljesítési időpont a helyes.

Az első módosító okiratot leíró adatszolgáltatás első tételsorában (lineNumber=1) a lineOperation elem értéke „CREATE”, ez tartalmazza az eredeti számlán nem szereplő áru adatait. Ehhez kapcsolódóan az adatszolgáltatásban szerepel az invoiceSummary elem, ami az adott áru összesítő adatokra gyakorolt hatását tartalmazza. Az adatszolgáltatásban szerepel továbbá a teljesítési időpont újabb értéke. A második módosító okiratot leíró adatszolgáltatásban csak a teljesítési időpont valódi értéke szerepel a megfelelő elemben.

Példa-4. Módosított számla érvénytelenítése

Egy adózó a leszállított árukról számlát állít ki. A vevő minőségi kifogásokat támaszt, erre tekintettel a felek 40%-os engedményben egyeznek meg, ezt az adózó az eredeti számla módosításával követi le úgy, hogy a módosító okiraton tételsorként szerepelteti a minőségi kedvezményt (negatív egységár, pozitív mennyiség).

A módosításról történő adatszolgáltatásban, az első tételsorában (lineNumber=1) a lineOperation elem értéke „CREATE”, ez tartalmazza a minőségi kedvezmény adatait. Ehhez kapcsolódóan az adatszolgáltatásban szerepel az invoiceSummary elem, ami a 40%-os kedvezmény számla összesítő adatokra gyakorolt hatását (40%-os csökkenés) tartalmazza.

Később a vevő újabb minőségi kifogások miatt eláll az ügylettől, ezért az adózó a számlát érvényteleníti.



Az érvénytelenítő számla első tételsorában a termék eredeti egységára szerepel, negatív mennyiséggel. A második tételsorban negatív mennyiséggel szerepel a negatív egységárú kedvezmény.

Az érvénytelenítésről nyújtott adatszolgáltatásban mindkét tételsor esetén a lineOperation elem értéke „CREATE”. Az adatszolgáltatásban szerepel az invoiceSummary elem, ami a negatív eredeti ár és a negatív kedvezmény eredményeként a számla összesítő adatokra gyakorolt hatásaként az eredeti számlaérték 60%-át tartalmazza, negatív előjellel.

3 HIBAKEZELÉS

A szolgáltatás egy közös, a szolgáltatás oldalán enumerált értékkészletből vett eredmény és hibakód listával működik. Az eredménykódoktól eltérően a hibakódok szándékosan nem jelennek meg a sémaleíró enumerációiban, hogy azok esetleges változása vagy bővülése ne keletkeztessen implementációs függőséget a kliensek oldalán. Az eredménykódok a BasicResponseType node funcCode tagjában, míg a hibakódok az errorCode tagban kerülhetnek visszaadásra a válaszüzenetben. A visszakapott funcCode értékeket a hívott üzleti folyamatnak megfelelően kell értelmezni.

3.1 GeneralErrorResponse

A szolgáltatás minden operációjának általános hibatípus üzenetét a GeneralErrorResponseType implementálja.

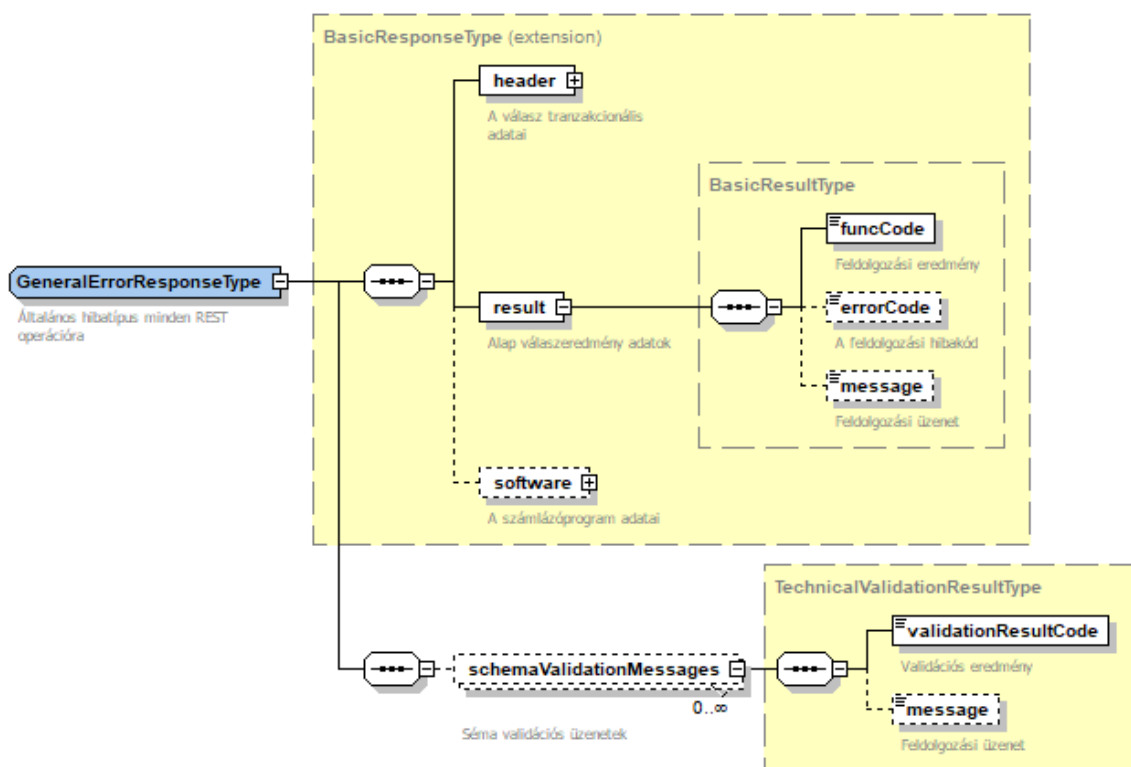

64. ábra A GeneralErrorResponseType felépítése

A típus a BasicResponseType-ot terjeszti ki, így az abban foglalt elemeken kívül egy sémaválidációs listatípust tartalmaz. A listatípus az invoiceApi sémaleíróhoz (tehát az interfész szinkron feldolgozási részéhez) tartozó minden sémásértést tételesen tartalmaz, ha a kérésben volt legalább 1 nem séma valid tag.

Tag	Típus	Kötelező	Tartalma
validationResultCode	xs:string	igen	A technikai validáció eredménye
message	xs:string	nem	A technikai validáció eredményéhez tartozó szöveges üzenet



Facetek és leírók

Tag	SimpleType	Pattern	Enum	Default
validationResultCode	BusinessResultCodeType	-	WARN ERROR	-
message	SimpleText1024NotBlankType	.*\S.*	-	-

Leírás és kapcsolódó követelmények

- 1) Ha a schemaValidationMessages tag képződik, akkor a validationResultCode jelenleg csak ERROR értéket vehet fel (a WARN fenntartott érték az esetleges jövőbeni validációk számára)
- 2) A message tag a technikai validáción fennakadt hibás tag nevét, értékét, illetve az elvárt értéket tartalmazza.

A következő fejezetben leírt technikai hibakódokat a rendszer minden esetben a GeneralErrorResponse válaszelemben adja vissza, a **Hibakezelés** fejezetben leírt response elemek csak és kizárólag akkor képződnek, ha a szinkron feldolgozás üzletileg és technikailag is sikeres volt! Ily módon a HTTP response body-ban visszakapott GeneralErrorResponse tag mindig valamilyen hibát fog jelezni.



3.2 Technikai hibakódok

Az errorCode-ok értékészletét a következő táblázat tartalmazza.

Technikai és autentikációs hibák

#	HTTP válasz	Response body	funcCode	errorCode	requestVersion
1	HTTP 404 NOT_FOUND	-	-	-	1.0
2	HTTP 500 INTERNAL_SERVER_ERROR	Undertow üzenet, Generic exception occured!	-	-	1.0
3	HTTP 500 INTERNAL_SERVER_ERROR	JAXB üzenet, a faszervezetben lévő első hibás XML taggal	-	-	1.0
4	HTTP 400 BAD_REQUEST	GeneralErrorResponse XML tag	ERROR	INVALID_REQUEST	1.0
5	HTTP 401 UNAUTHORIZED	GeneralErrorResponse XML tag	ERROR	INVALID_SECURITY_USER	1.0
6	HTTP 500 INTERNAL_SERVER_ERROR	GeneralErrorResponse XML tag	ERROR	INVALID_CUSTOMER	1.0
7	HTTP 500 INTERNAL_SERVER_ERROR	GeneralErrorResponse XML tag	ERROR	INVALID_USER_RELATION	1.0
8	HTTP 500 INTERNAL_SERVER_ERROR	GeneralErrorResponse XML tag	ERROR	FORBIDDEN	1.0
9	HTTP 500 INTERNAL_SERVER_ERROR	GeneralErrorResponse XML tag	ERROR	REQUEST_ID_NOT_UNIQUE	1.0
10	HTTP 500 INTERNAL_SERVER_ERROR	GeneralErrorResponse XML tag	ERROR	INVALID_REQUEST_SIGNATURE	1.0
11	HTTP 500 INTERNAL_SERVER_ERROR	GeneralErrorResponse XML tag	ERROR	INDEX_NOT_SEQUENTIAL	1.0
12	HTTP 500 INTERNAL_SERVER_ERROR	GeneralErrorResponse XML tag	ERROR	INVALID_EXCHANGE_TOKEN	1.0
13	HTTP 500 INTERNAL_SERVER_ERROR	GeneralErrorResponse XML tag	ERROR	INVALID_OPERATION	1.0

Hibaeset, teendők

#	Hiba oka	Teendő
1	hibás a szolgáltatás endpoint a kérésben	Az egyes környezetekben megcímzendő endpointokról a Környezetek elérhetőségei című fejezet tartalmaz információkat, ellenőrizni kell az URL-t.
2	hibás a HTTP metódus a kérésben	Az URL helyes, de a HTTP metódus nem POST. Az interfész minden operációját POST metódussal kell küldeni!
3	rosszul formázott az XML a request body-ban	A szintaktikailag helytelen XML üzenetet az XML szabvány szerint tilos XML-nek tekinteni és feldolgozni, javítani kell.
4	nem séma-valid XML a request body-ban	A beküldött XML - válaszban felsorolt - elemei sértik az invoiceApi.xsd megkötéseit, javítani kell.
5	a kérésben hibás login + passwordHash pár	Számos esetben jelentkezhet a hibaüzenet. Lehetséges okok: a megadott login névvel nem létezik felhasználó, vagy nem helyes a jelszava, vagy a login + passwordHash pár szemantikailag helyes, de a jelszóhash rosszul kerül kiszámításra a kliens



		oldalán. Meg kell győződni az adatok és a hashelés helyességéről, szükség esetén fel kell venni a kapcsolatot a technikai felhasználót birtokló adózóval.
6	a kérésben hibás a taxNumber	A user tagban megadott adószám vagy nem létezik, vagy a státusza nem engedi a számlaműveletek végzését. Meg kell győződni az adatok helyességéről, szükség esetén fel kell venni a kapcsolatot az érintett adózóval.
7	a kérésben szereplő entitások között nincs kapcsolat	A megadott adószámhoz nem tartozik a megadott login névvel technikai felhasználó, vagy a felhasználó státusza már nem engedélyezi a művelet elvégzését. Meg kell győződni az adatok helyességéről, szükség esetén fel kell venni a kapcsolatot az érintett adózóval.
8	a kérésben szereplő technikai felhasználó nem jogosult az endpoint szolgáltatását hívni	A technikai felhasználók jogosultságait az adózó elsődleges felhasználói osztják ki. Szükség esetén fel kell venni a kapcsolatot az érintett adózóval.
9	a kérésben szereplő requestId nem egyedi	A kérésben szereplő adószámra a megadott requestId-t már felhasználták. Az egyediség miatt új id megadása szükséges.
10	a kérésben szereplő requestSignature hibás	A szerver oldalon elvégzett requestSignature számítás nem egyezik meg a kliens oldalon kiszámított értékkel. A számítás módjáról a requestSignature számítása című fejezetet.
11	a kérésben szereplő index nem sorfolytonos	Az invoiceOperations listaelem alatt lévő indexeknek sorfolytonosan emelkedőnek kell lenniük. Ellenőrizni kell, hogy a kérésben nincs helytelen sorrendű, hézagos, vagy 1-nél többször előforduló index.
12	a kérésben szereplő adatszolgáltatási token érvénytelen	Számos esetben jelentkezhet a hibaüzenet. Lehetséges okok: a megadott token nem található a rendszerben, a token már lejárt, a token nem a megadott adózóra lett kiállítva, vagy a kliens oldali AES dekódolás hiányzik, esetleg hibás. Meg kell győződni az adatok és a dekódolás helyességéről.
13	a kérésben szereplő operációk típusa nem megengedett	Ha a kérésben technicalAnnulment = true szerepel, akkor minden operation tag értéke ANNUL lehet csak. Javítani kell!

A javításokhoz az **Önellenőrzés** című fejezetet ad további támpontokat.

Feldolgozási hibák

#	HTTP válasz	Response body	funcCode	errorCode	requestVersion
1	HTTP 500 INTERNAL_SERVER_ERROR	GeneralErrorResponse	ERROR	OPERATION_FAILED	1.0

Hibaeset, teendők

#	Hiba oka	Teendő
1	Váratlan feldolgozási hiba	Az aszinkron műveletek hibatűrése szerver oldalon biztosított. A szóban forgó hiba csak szinkron hívásoknál jelentkezhet, ilyenkor a műveletet kis idő elteltével meg kell ismételni. Ha az éles rendszerben többszöri próbálkozásra sem sikerül a



	művelet, fel kell venni a kapcsolatot a NAV helpdeskkal, azonban célszerű előtte tájékozódni, hogy a portál oldalon nincs-e üzemszünettel, üzemzavarral kapcsolatos tájékoztatás. Felhívjuk a figyelmet, hogy a felhasználói teszt rendszerben nincs garantált rendelkezésre állás, ezért kérjük, hogy a teszrendszer hibáit ne jelentsék be!
--	-----------------------------------------------------------------------------------------------------------------------------------------------------------------------------------------------------------------------------------------------------------------------------------------------------------------------------------------------

3.3 Validációs hibakódok

A validációs hibakódok csak a /queryInvoiceStatus operáció válaszüzenetében érkehetnek. Ezen hibakódok közös jellemzője, hogy a processingResult elemen belül jelennek meg, a /queryInvoiceStatus operáció válasza sikeres lekérdezés esetén mindig funcCode = OK értékkel fog visszatérni. Ez nem összetévesztendő a számlaadatokra vonatkozó feldolgozási eredményekkel! Értékük lehet ERROR, mely blokkoló üzleti vagy technikai hibát jelez, illetve WARN, amely figyelmeztet a számlaadatok valamely üzleti helytelenségére. Mindkét esetben a visszaadott hibakód az adott indexen lévő számla adatszolgáltatásra vonatkozik, sosem az adatszolgáltatás egészére!

3.3.1 Séma validáció hibakódok

Figyelemmel arra, hogy a számla adatszolgáltatás adatainak BASE64 dekódolása aszinkron módon történik, nem lehet kizárni azok esetleges érvénytelenségét. Ha a kérésben szereplő adott adatszolgáltatás nem jól formázott vagy nem séma-valid, annak a ténye ezen az ágon kerül visszaadásra.

#	HTTP válasz	Response body	funcCode	errorCode	requestVersion
1	HTTP 200 OK	schemaValidationMessages XML tag	ERROR	INVALID_REQUEST	1.0

Hibaeset, teendők

#	Hiba oka	Teendő
1	nem jól formázott vagy nem séma-valid XML	A dekódolt XML vagy nem jól formázott, vagy a - válaszban felsorolt - elemei sértik az invoiceData.xsd megkötéseit, javítani kell.

3.3.2 Blokkoló validációs hibakódok

A blokkoló validációs hibák olyan tartalmi hibát jeleznek, melyek az adatszolgáltatás sikerességét megakadályozzák. Ilyen hiba megjelenésekor a számla adatszolgáltatást nem lehet sikeresnek tekinteni, a beküldött adatokat minden esetben javítani kell!

#	operation	Számla típus	Response body	validationResultCode	validationErrorCode	requestVersion
1	CREATE, MODIFY, STORNO	minden típus	businessValidationMessages XML tag	ERROR	SUPPLIER_TAX_NUMBER_MISSING	1.0



2	CREATE, MODIFY, STORNO	minden típus	businessValidationMessages XML tag	ERROR	SUPPLIER_TAX_NUMBER_MISMATCH	1.0
3	CREATE, MODIFY, STORNO	minden típus	businessValidationMessages XML tag	ERROR	INVALID_TAX_NUMBER	1.0
4	CREATE, MODIFY, STORNO	minden típus	businessValidationMessages XML tag	ERROR	INVOICE_NUMBER_NOT_UNIQUE	1.0
5	CREATE, MODIFY, STORNO	minden típus	businessValidationMessages XML tag	ERROR	LINE_NUMBER_NOT_SEQUENTIAL	1.0
6	CREATE	minden típus	businessValidationMessages XML tag	ERROR	INVOICE_LINE_MISSING	1.0
7	MODIFY, STORNO	minden típus	businessValidationMessages XML tag	ERROR	INVALID_INVOICE_REFERENCE	1.0
8	ANNUL	minden típus	businessValidationMessages XML tag	ERROR	INVALID_ANNULMENT_REFERENCE	1.0

Hibaeset, teendők

#	Hiba oka	Teendő
1	hiányzik az eladó adószáma	A számla eladójának adószámát (supplierTaxNumber) az invoiceHead-ben kötelező megadni.
2	az eladó adószáma eltér a kérésben szereplő adószámtól	A számla eladójának adószáma eltér az API XML-ben szereplő autentikált adószámtól, javítani kell.
3	érvénytelen adószám az invoiceHead-ben	Az invoiceHead-ben az eladó adószáma (supplierTaxNumber) a NAV adatbázisa alapján érvénytelen vagy nem létezik. Az érvénytelen érték a businessValidationMessages/message tagban visszaadásra kerül.
4	nem egyedi számla sorszám az invoiceHead-ben	Az invoiceHead-ben szereplő számla sorszámon az adózó már teljesített adatszolgáltatást. A számla sorszámnak adózónként egyedinek kell lennie! Ebbe nem számítanak bele a technikailag érvénytelenített számlák, de csak akkor, ha az érvénytelenítést az adózó már jóváhagyta!
5	nem sorfolytonos számozás az invoiceLines listaelemen belül	Az InvoiceLines listaelem alatt lévő lineNumber elemeknek sorfolytonosan emelkedőnek kell lenniük. Ellenőrizni kell, hogy a kérésben nincs helytelen sorrendű, hézagos, vagy 1-nél többször előforduló lineNumber.
6	a számla nem tartalmaz tételt	Alapszámláról nem szolgáltatható adat számla tétel nélkül, javítani kell.
7	hibás a számla hivatkozás módosítás vagy érvénytelenítés esetén	A módosítás vagy érvénytelenítés által hivatkozott számla nem található meg az adózó számlái között a rendszerben, és a kérésben nem jelölték, hogy a módosításhoz nem tartozik korábbi adatszolgáltatás. (invoiceReference-ben a modifyWithoutMaster tag értéke false) Javítani kell a hivatkozott számla sorszámot, vagy a modifyWithoutMaster taget true értékkel kell beküldeni.
8	hibás a számla hivatkozás technikai érvénytelenítés esetén	A technikai érvénytelenítés olyan számla sorszáma hivatkozik az annullmentReference-ben, mely az adózó számlái között nem található meg a rendszerben. Ellenőrizni kell a hivatkozott számla sorszámot.



3.3.3 Figyelmeztetések

A figyelmeztetések nem akadályozzák az adatszolgáltatás teljesítését, azonban a számla tartalmát felül kell vizsgálni, és szükség szerint javítani. Az egyes figyelmeztetések típusosak, a figyelmeztetéssel érintett tagek a message-ben kerülnek megjelölésre, olyan számossággal, ahányszor az adatszolgáltatás megsérti a validációban meghatározott megszorítást.

#	operation	Számla típus	Response body	validationResultCode	validationErrorCode	requestVersion
1	CREATE, MODIFY	minden típus	businessValidationMessages XML tag	WARN	SUPPLIER_CUSTOMER_MATCH	1.0
2	CREATE, MODIFY	minden típus	businessValidationMessages XML tag	WARN	CUSTOMER_FISCAL_MATCH	1.0
3	CREATE, MODIFY, STORNO	minden típus	businessValidationMessages XML tag	WARN	INCORRECT_VAT_CODE	1.0
4	CREATE, MODIFY, STORNO	minden típus	businessValidationMessages XML tag	WARN	INCORRECT_COUNTY_CODE	1.0
5	CREATE, MODIFY, STORNO	minden típus	businessValidationMessages XML tag	WARN	INCORRECT_COUNTRY_CODE	1.0
6	CREATE, MODIFY, STORNO	minden típus	businessValidationMessages XML tag	WARN	INCORRECT_CITY_ZIP_CODE	1.0
7	CREATE, MODIFY, STORNO	minden típus	businessValidationMessages XML tag	WARN	INCORRECT_PRODUCT_CODE	1.0
8	CREATE, MODIFY	minden típus	businessValidationMessages XML tag	WARN	INCORRECT_DATE	1.0
9	CREATE, MODIFY	minden típus	businessValidationMessages XML tag	WARN	MISSING_HEAD_DATA	1.0
10	CREATE, MODIFY, STORNO	minden típus	businessValidationMessages XML tag	WARN	MISSING_LINE_DATA	1.0
11	CREATE, MODIFY, STORNO	minden típus	businessValidationMessages XML tag	WARN	MISSING_PRODUCT_FEE_DATA	1.0
12	CREATE, MODIFY, STORNO	minden típus	businessValidationMessages XML tag	WARN	MISSING_SUMMARY_DATA	1.0
13	CREATE, MODIFY	minden típus	businessValidationMessages XML tag	WARN	INCORRECT_HEAD_DATA	1.0
14	CREATE, MODIFY, STORNO	minden típus	businessValidationMessages XML tag	WARN	INCORRECT_LINE_DATA	1.0
15	CREATE, MODIFY, STORNO	minden típus	businessValidationMessages XML tag	WARN	INCORRECT_PRODUCT_FEE_DATA	1.0
16	CREATE, MODIFY, STORNO	minden típus	businessValidationMessages XML tag	WARN	INCORRECT_SUMMARY_DATA	1.0
17	CREATE, MODIFY, STORNO	minden típus	businessValidationMessages XML tag	WARN	INCORRECT_LINE_CALCULATION	1.0
18	CREATE, MODIFY, STORNO	minden típus	businessValidationMessages XML tag	WARN	INCORRECT_PRODUCT_FEE_CALCULATION	1.0
19	CREATE, MODIFY	minden típus	businessValidationMessages XML tag	WARN	INCORRECT_SUMMARY_CALCULATION	1.0
20	CREATE, MODIFY, STORNO	NORMAL, AGGREGATED	businessValidationMessages XML tag	WARN	LINE_SUMMARY_TYPE_MISMATCH	1.0
21	MODIFY, STORNO	minden típus	businessValidationMessages XML tag	WARN	ISSUE_DATE_TIMESTAMP_MISMATCH	1.0



22	MODIFY, STORNO	minden típus	businessValidationMessages XML tag	WARN	INCORRECT_INVOICE_REFERENCE	1.0
23	MODIFY, STORNO	minden típus	businessValidationMessages XML tag	WARN	INCORRECT_LINE_REFERENCE	1.0

Hibaeset, teendők

#	Hiba oka	Teendő
1	az eladó és vevő adataiban azonosság található	Az invoiceHead-ben szereplő valamely supplier és customer adat helytelenül megyezik. A kérdéses értékek a businessValidationMessages/message tagban visszaadásra kerülnek.
2	a vevő és a pénzügyi képviselő adataiban azonosság található	Az invoiceHead-ben szereplő valamely customer és fiscalRepresentative adat helytelenül megyezik. A kérdéses értékek a businessValidationMessages/message tagban visszaadásra kerülnek.
3	helytelen ÁFA kód	A kérés valamely adata miatt az ÁFA kód helytelen. A kérdéses értékek és okok a businessValidationMessages/message tagban visszaadásra kerülnek.
4	helytelen megyekód	A kérés valamely TaxNumberType szerkezet szerinti tagjában lévő countyCode helytelen. A kérdéses értékek és okok a businessValidationMessages/message tagban visszaadásra kerülnek.
5	helytelen országkód	Az invoiceHead-ben szereplő valamely országkód az ISO 3166 alpha-2 szabvány szerint helytelen. A kérdéses értékek és okok a businessValidationMessages/message tagban visszaadásra kerülnek.
6	helytelen irányítószám és településnév pár	A kérésben szereplő valamely AddressType szerinti tagjában az irányítószám és településnév pár helytelen. Az adatokat az irányítószám törzs alapján kell megadni. A kérdéses értékek és okok a businessValidationMessages/message tagban visszaadásra kerülnek.
7	helytelen termékkód	A line elembe szereplő valamely productCodeValue nem felel meg a productCodeCategory-ban definiált nomenklatúrának (ha az nem saját vagy egyéb megjelölésű kód). A kérdéses értékek és okok a businessValidationMessages/message tagban visszaadásra kerülnek.
8	helytelen dátum adat	A kérésben szereplő valamely dátum egy másik dátumhoz képest helytelen értéket tartalmaz. A kérdéses értékek és okok a businessValidationMessages/message tagban visszaadásra kerülnek.
9	hiányzó számlafej adat	A számla valamely adatai alapján az invoiceHead valamely eleme hiányzik. A hiányzó értékek a businessValidationMessages/message tagban visszaadásra kerülnek.
10	hiányzó számla tétel adat	A számla valamely adatai alapján az invoiceLines valamely eleme hiányzik. A hiányzó értékek a businessValidationMessages/message tagban visszaadásra kerülnek.
11	hiányzó termékdíj adat	A számla valamely adatai alapján a productFeeSummary valamely eleme hiányzik. A hiányzó értékek a businessValidationMessages/message tagban visszaadásra kerülnek.
12	hiányzó összesítő adatok	A számla valamely adatai alapján az invoiceSummary valamely eleme hiányzik. A hiányzó értékek a



		businessValidationMessages/message tagban visszaadásra kerülnek.
13	helytelen számlafej adat	A számla valamely összefüggése alapján az invoiceHead valamely eleme helytelen. A hiányzó értékek a businessValidationMessages/message tagban visszaadásra kerülnek.
14	helytelen számla tétel adat	A számla valamely összefüggése alapján az invoiceLines valamely eleme helytelen. A hiányzó értékek a businessValidationMessages/message tagban visszaadásra kerülnek.
15	helytelen termékdíj adat	A számla valamely összefüggése alapján a productFeeSummary valamely eleme helytelen. A hiányzó értékek a businessValidationMessages/message tagban visszaadásra kerülnek.
16	helytelen összesítő adatok	A számla valamely összefüggése alapján az invoiceSummary valamely eleme helytelen. A hiányzó értékek a businessValidationMessages/message tagban visszaadásra kerülnek.
17	helytelen tétel számítás	A számla valamely adatai alapján az invoiceLines elemekben számítási hiba can. A helytelen értékek a businessValidationMessages/message tagban visszaadásra kerülnek.
18	helytelen termékdíj számítás	A számla valamely adatai alapján a ProductFeeSummary elemekben számítási hiba can. A helytelen értékek a businessValidationMessages/message tagban visszaadásra kerülnek.
19	helytelen összesítés számítás	A számla valamely adatai alapján az invoiceSummary elemekben számítási hiba can. A helytelen értékek a businessValidationMessages/message tagban visszaadásra kerülnek.
20	sor-összesítés típuseltérés	A számla valamely sorának olyan összesítése van, amely az adott számlatípusban helytelen. (normál számlasornak egyszerűsített összesítése, és/vagy fordítva) A helytelen értékek a businessValidationMessages/message tagban visszaadásra kerülnek.
21	dátum-időbélyeg eltérés	Módosítás vagy érvénytelenítés esetén az invoiceReference elemekben a módosító okirat kiállítási dátuma és az időbélyeg eltérő értéket tartalmaz.
22	hibás számla hivatkozás módosítás vagy érvénytelenítés esetén	A módosítás vagy érvénytelenítés olyan számla sorszáma hivatkozik az originalInvoiceNumber-ben, mely az adózó számlái között nem található meg a rendszerben. Ellenőrizni kell a hivatkozott számla sorszámot (csak modifyWithoutMaster true esetén kerül visszaadásra).
23	hibás sor hivatkozás módosítás vagy érvénytelenítés esetén	A módosítás vagy érvénytelenítés olyan sorszáma hivatkozik az lineNumberReference-ben, mely a megjelölt számlán nem létezik, vagy tétel hozzáadás esetén olyan sorra hivatkozik, amely az alapszámlán már létezik. Ellenőrizni kell a hivatkozott sorszámot.



4 TÖRZSEK

4.1 Az illetékes állami adóhatóságot jelző illetékességi kódok (countyCode)

	Társas vállalkozás megye kódja	Egyéni vállalkozás megye kódja
Baranya megye	02	22
Bács-Kiskun megye	03	23
Békés megye	04	24
Borsod-Abaúj-Zemplén megye	05	25
Csongrád megye	06	26
Fejér megye	07	27
Győr-Moson-Sopron megye	08	28
Hajdú-Bihar megye	09	29
Heves megye	10	30
Komárom-Esztergom megye	11	31
Nógrád megye	12	32
Pest megye	13	33
Somogy megye	14	34
Szabolcs-Szatmár-Bereg megye	15	35
Jász-Nagykun-Szolnok megye	16	36
Tolna megye	17	37
Vas megye	18	38
Veszprém megye	19	39
Zala megye	20	40
Észak-Budapest	41	41
Kelet-Budapest	42	42
Dél-Budapest	43	43
Pest Megyei és Fővárosi Kiemelt Adózók Igazgatósága	44	44
Kizárólagos illetékessé- gű adóalanyok	51	51

4.2 Országkód típus ISO 3166 alpha-2 szabvány szerint

Az alábbi linken megtalálható a hivatalos nemzetközi ISO szabvány szerinti országkód lista, ahol az Alpha-2 code oszlopot kell figyelembe venni.

<https://www.iso.org/obp/ui/#search>

4.3 Irányítószám törzs elérhetősége

<https://www.posta.hu/szolgaltatasok/iranyitoszam-kereso>

<https://www.posta.hu/static/internet/download/Iranyitoszam-Internet.XLS>

4.4 VTSZ törzs elérhetősége

http://nav.gov.hu/data/cms285468/4002_2013.1.sz.mell..pdf

4.5 SZJ törzs elérhetősége

https://www.ksh.hu/osztalyozasok_teszor2-1



4.6 KN törzs elérhetősége

https://www.ksh.hu/kombinalt_nomenklatura

4.7 CSK törzs elérhetősége

http://njt.hu/cgi_bin/njt_doc.cgi?docid=142904.348985 1. melléklet A) cím

4.8 KT törzs elérhetősége

http://njt.hu/cgi_bin/njt_doc.cgi?docid=142904.348985 1. melléklet B) cím

4.9 EJ törzs elérhetősége

https://www.ksh.hu/epitmenyjegyzek_menu

5 VERZIÓKÖVETÉS

A szolgáltatás módosításának könnyebb nyomon követhetősége miatt jelen pont tartalmazza a lényegesebb változásokat és a különböző bevezetett interfész verziókat.

5.1 “1.0-ás verzió”

A dokumentum publikálásának idején a header/requestVersion elemében 1.0-át kell szerepeltetni.

6 KÖRNYEZETEK ELÉRHETŐSÉGEI

Az Online Számla rendszer szolgáltatásai a következő környezetekben és címeken érhető el.

6.1 Felhasználói teszt környezet

Customer frontend: <https://onlineszamla-test.nav.gov.hu>

Számla bejelentő interfész: <https://api-test.onlineszamla.nav.gov.hu>

URL-ek és erőforrások:

<https://api-test.onlineszamla.nav.gov.hu/invoiceService/manageInvoice>

<https://api-test.onlineszamla.nav.gov.hu/invoiceService/queryInvoiceData>

<https://api-test.onlineszamla.nav.gov.hu/invoiceService/queryInvoiceStatus>

<https://api-test.onlineszamla.nav.gov.hu/invoiceService/queryTaxpayer>

<https://api-test.onlineszamla.nav.gov.hu/invoiceService/tokenExchange>

6.2 Éles környezet

Customer frontend: <https://onlineszamla.nav.gov.hu>

Számla bejelentő interfész: <https://api.onlineszamla.nav.gov.hu>

URL-ek és erőforrások:

<https://api.onlineszamla.nav.gov.hu/invoiceService/manageInvoice>

<https://api.onlineszamla.nav.gov.hu/invoiceService/queryInvoiceData>



<https://api.onlineszamla.nav.gov.hu/invoiceService/queryInvoiceStatus>
<https://api.onlineszamla.nav.gov.hu/invoiceService/queryTaxpayer>
<https://api.onlineszamla.nav.gov.hu/invoiceService/tokenExchange>

7 HELPDESK ÉS TECHNIKAI SEGÍTSÉGNYÚJTÁS

A fejezet a hibaelhárításhoz és további segítség igénybevételéhez nyújt támpontokat.

7.1 Önellenőrzés

Az egyes kódolások, hashelések helyességének ellenőrzéséhez, valamint az XML formátum általános szintaxisának ellenőrzéséhez a következő weboldalakon található információ.

Aktuális UTC idő: <https://www.timeanddate.com/worldclock/timezone/utc>

BASE64 online encode/decode: <https://www.base64decode.org/>

SHA-512 online encode: <http://www.convertstring.com/Hash/SHA512>

AES-128 ECB online decode: <https://8gwifi.org/CipherFunctions.jsp> (AES ECB NOPADDING opciót kell választani)

XML jól formázottság és séma konformitás ellenőrző online: <https://www.xmlvalidation.com/>

XML szintaxis információk: https://www.w3schools.com/xml/xml_syntax.asp

XML séma információk: https://www.w3schools.com/xml/schema_intro.asp

7.2 Helpdesk elérhetőség

Az Online Számla rendszerben felmerülő hibák megoldására és kérdések megválaszolására két különálló helpdesk vehető igénybe. Minden éles rendszerrel kapcsolatos kérdéssel és problémával az <https://www.nav.gov.hu/nav/e-ugyfsz/levelkuldes> funkción keresztül „Számla adatszolgáltatás, informatikai problémák” tárgyval küldött megkereséssel lehet fordulni. A levélküldő űrlap angol nyelven is elérhető.

Kizárólag a TESZT rendszer vonatkozásában és ott is kizárólag a számla adatszolgáltatás interfész-szolgáltatással kapcsolatos, fejlesztőknek szóló technikai segítségnyújtás az Online Számla rendszer felületén e célra közzétett címre küldött email megkeresés útján vehető igénybe.

Kérjük, hogy amennyiben az interfész használatához kapcsolódóan technikai segítséget igényel, a megkeresésben a teljes HTTP request (header és body) tartalmát és a beküldés pontos időpontját tüntesse fel!



8 MELLÉKLETEK

1. invoiceApi.xsd – XML séma leíró
2. invoiceData.xsd – XML sémaleíró
3. invoiceApi_invoiceData.doc – Az invoiceAPI és invoiceData sémaleírók egységbe szerkesztett leíró dokumentuma hivatkozásokkal és forráskóddal.